

A

Basse tension 24 VDC

110-230 VAC

B

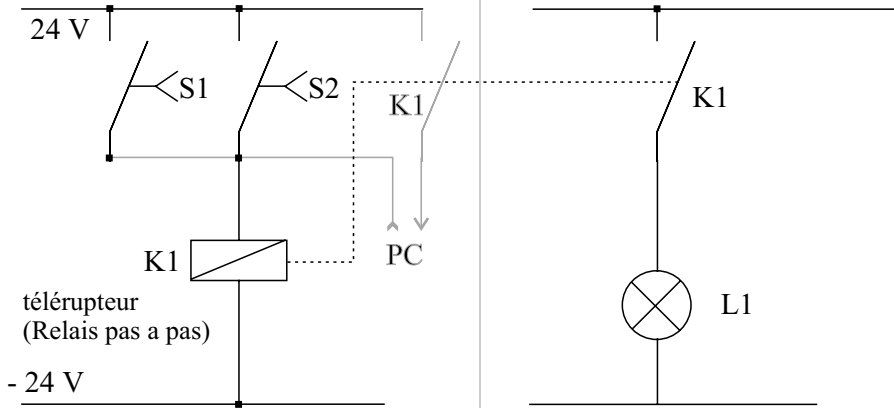

C

télérupteur
(Relais pas a pas)

D

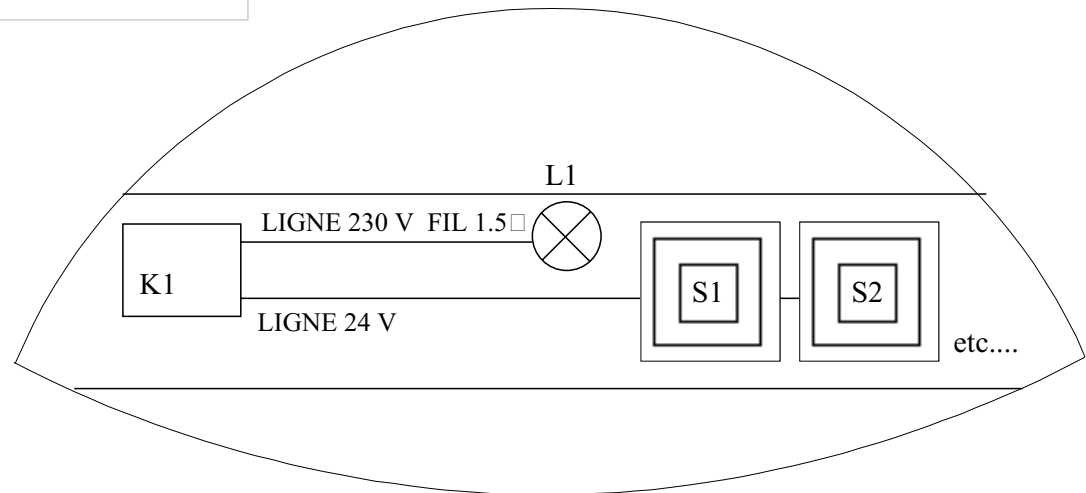

E

Nous gardons tous les droits concernant ce document
il reste la propriété de Manipil et ne doit pas être
distribué.

Datum/Date	Gez/Par	Gepr/Accepté	Gen/Visa
15.08.99	FA		

Basse tension 24VDC

Modif	
DATE	VISA

Page a

MANIPIL Sarl

Bauart/Type
Dome 8.71

Schéma de principe

Numero Plan
001.Electrique



	1	2	3	4	5	6	7	8	9	
	R				S			T		
A	d1	_____				Cuisiniere	_____			
	d2	_____				Lave linge	_____			
	d3	_____				PAC Chauffe eau	_____			
B	d4	Tableau de commande								
	d5	PAC chauffage								
	d6				Prise atelier					
	d7						Moteur rotation			
C	d8	Lumières exterior et détecteurs								
	d9				Lumières étage					
	d10						FI Prise rez			
	d11	FI prise étage								
D	d12				Lumières rez					
	d13				Aspirateur et congélateur					
	d14						Lave vaiselle			
	d15	PC maison								
E	d16	Ventillations + vanes arrosage + hygros								
	d17	_____				Prise 3P exterior	_____			

Nous gardons tous les droits concernant ce document il reste la propriété de Manipul et ne doit pas être distribué.	Datum/Date	Gez/Par	Gepr/Accepté	Gen/Visa	Modif		Introduction
	11.01.97	FA			DATE	VISA	
Fröhlich Alain Les Grandes Maraiches CH-1906 Charrat-VS	Maison Familiale Charrat	Disjoncteurs tableau d'introduction			09.05.99	FA	Numero Plan 001.Electrique

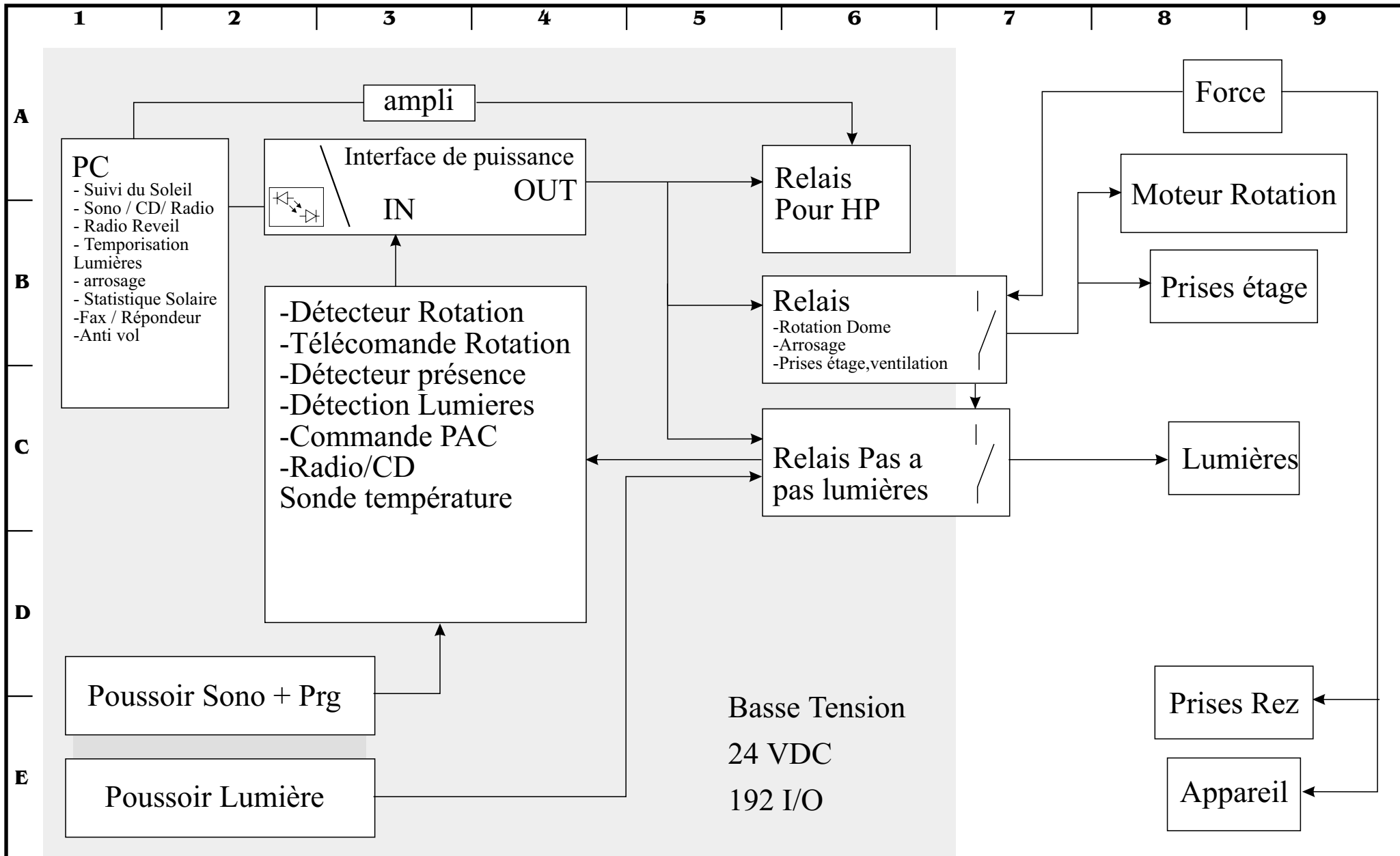

Nous gardons tous les droits concernant ce document
il reste la propriété de Manipil et ne doit pas être
distribué.

Datum/Date	Gez/Par	Gepr/Accepté	Gen/Visa
15.08.96	FA		

Basse tension 12VDC

Modif	
DATE	VISA

Page 1

MANIPIL
Chamoille
CH-1933 Sembracher-VS

Bauart/Type
Dome 8.71

Schéma de principe

Numero Plan
001.Electrique



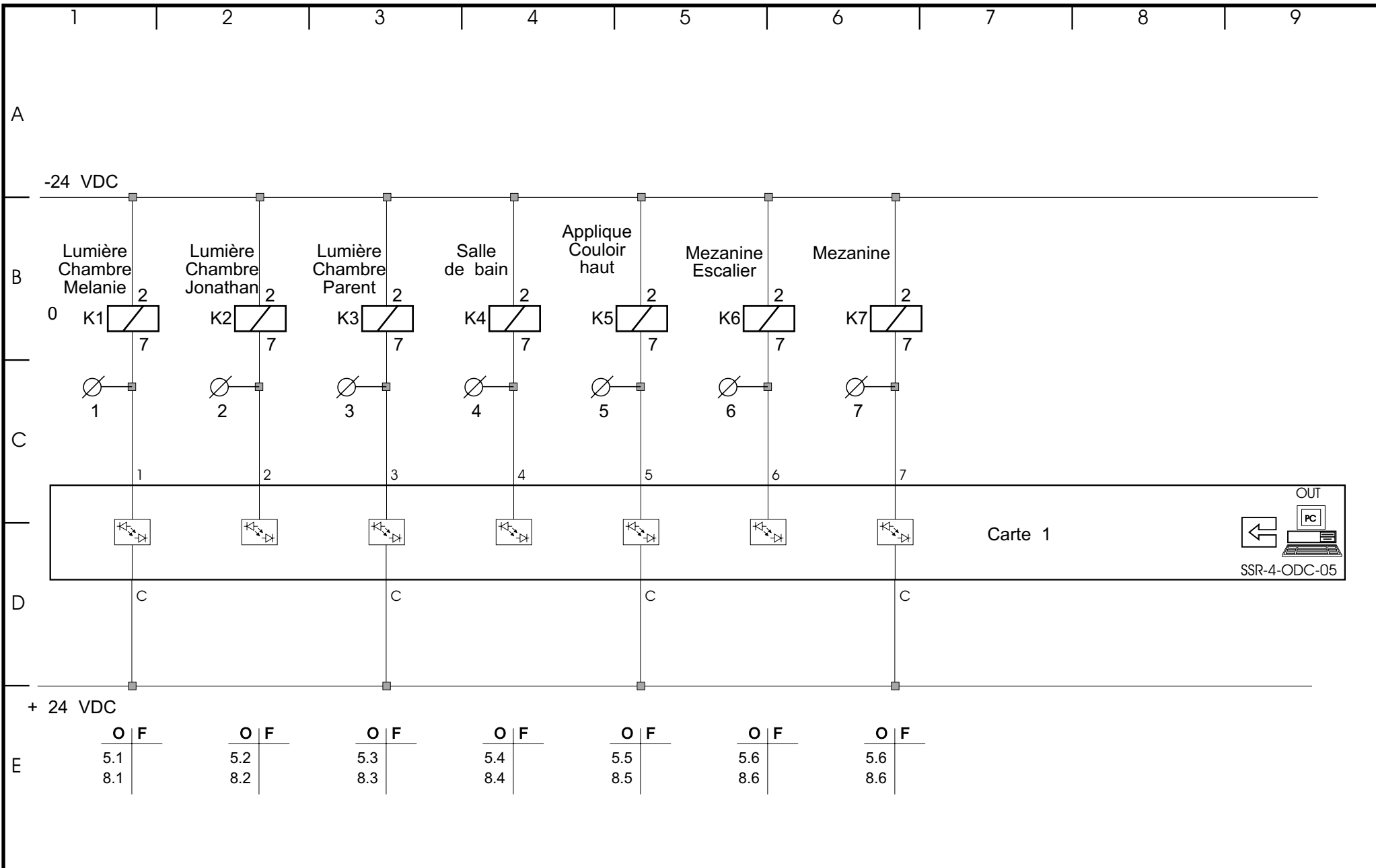

Nous gardons tous les droits concernant ce document il reste la propriété de Manipil et ne doit pas être distribué.	Datum/Date	Gez/Par	Gepr/Accepté	Gen/Visa	Modif		Page 2
	11.01.97	FA			DATE	VISA	
Fröhlich Alain Les Grandes Maraiches CH-1906 Charrat-VS	Maison Familiale Charrat	Cmd lumières étage			09.05.99	FA	Numero Plan 001.Electrique

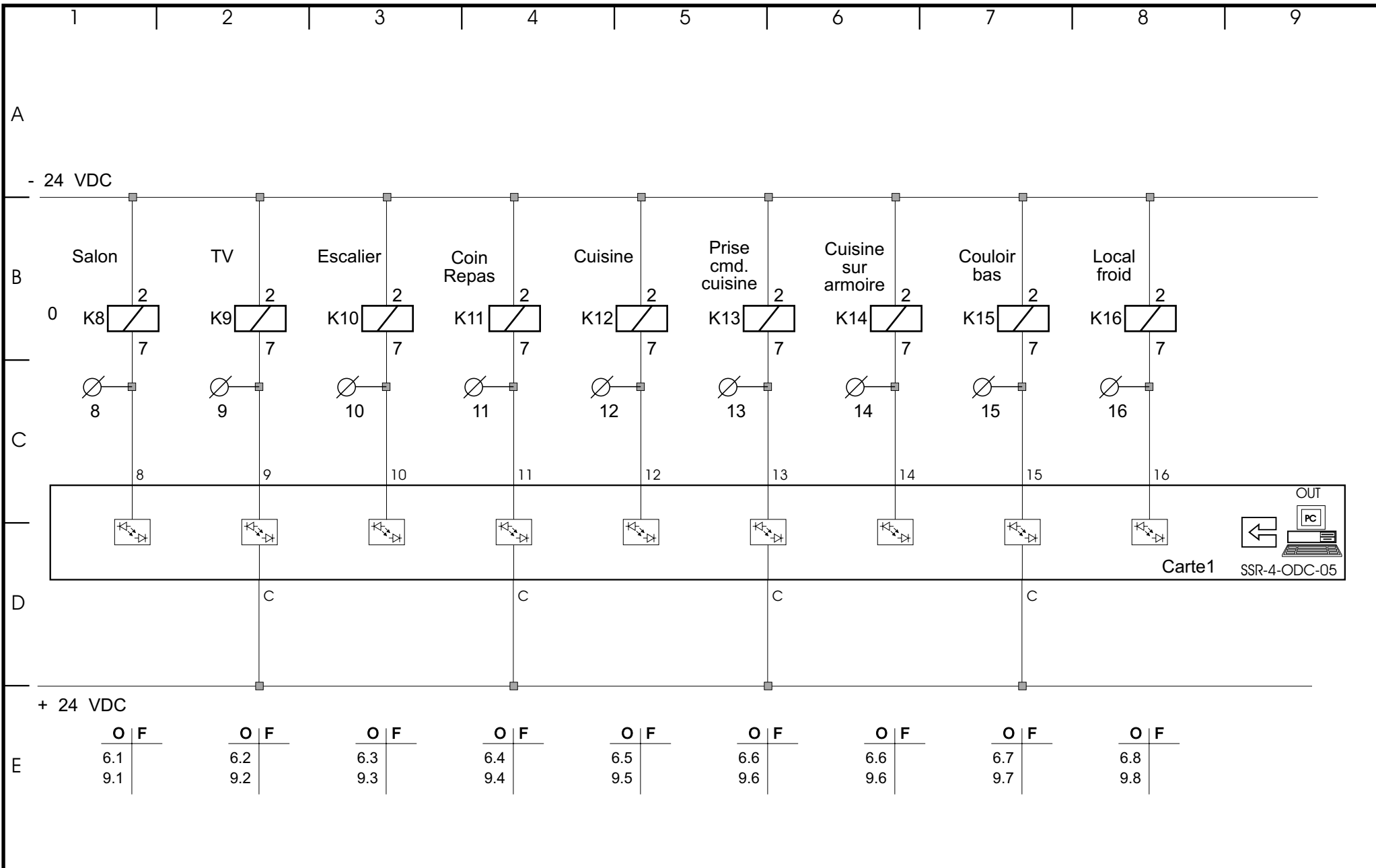

Nous gardons tous les droits concernant ce document il reste la propriété de Manipil et ne doit pas être distribué.	Datum/Date	Gez/Par	Gepr/Accepté	Gen/Visa	Modif		Page 3
	11.01.97	FA			DATE	VISA	
Fröhlich Alain Les Grandes Maraiches CH-1906 Charrat-VS	Maison Familiale Charrat	Cmc lumières Rez			09.05.99	FA	Número Plan 001.Electrique

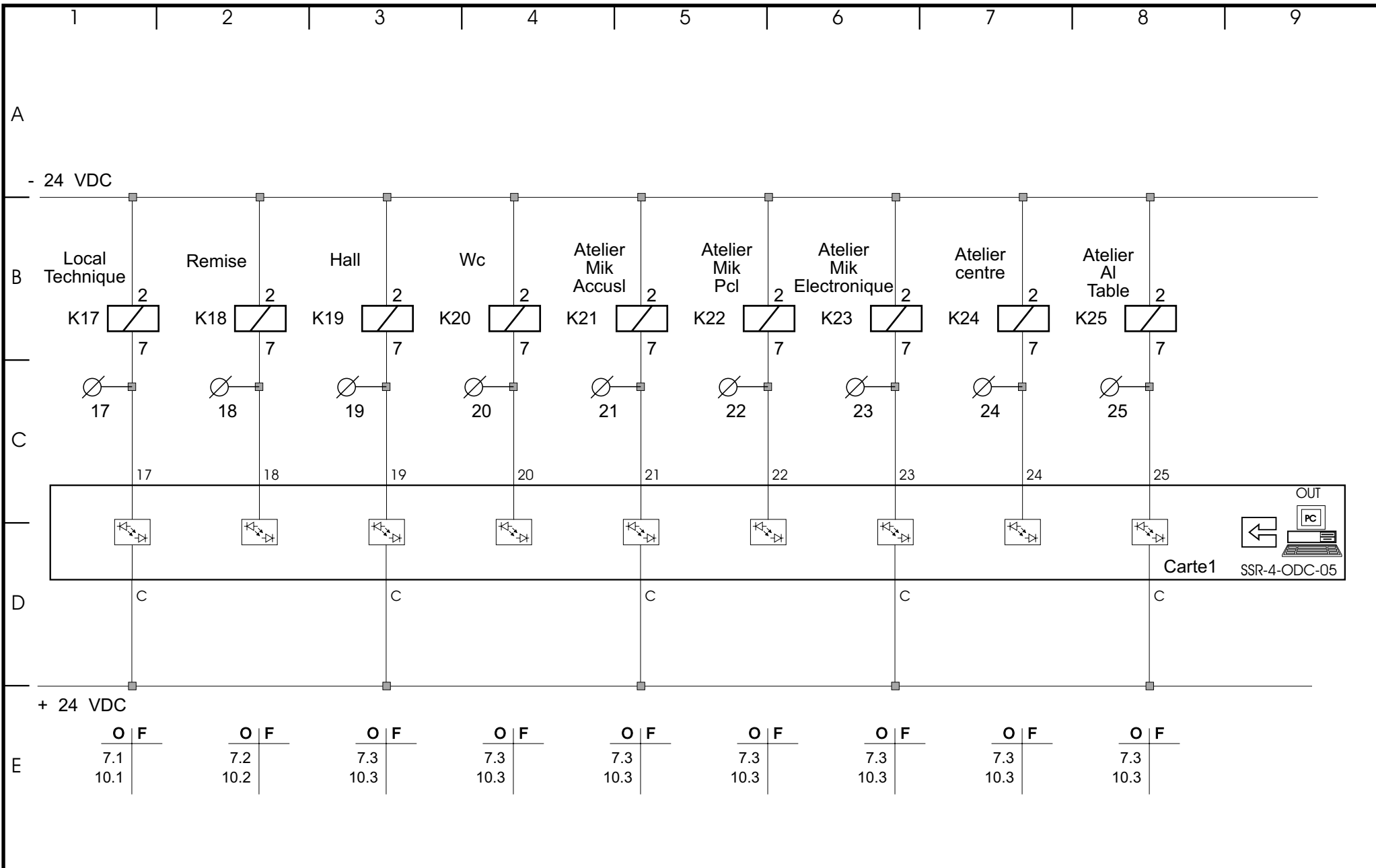

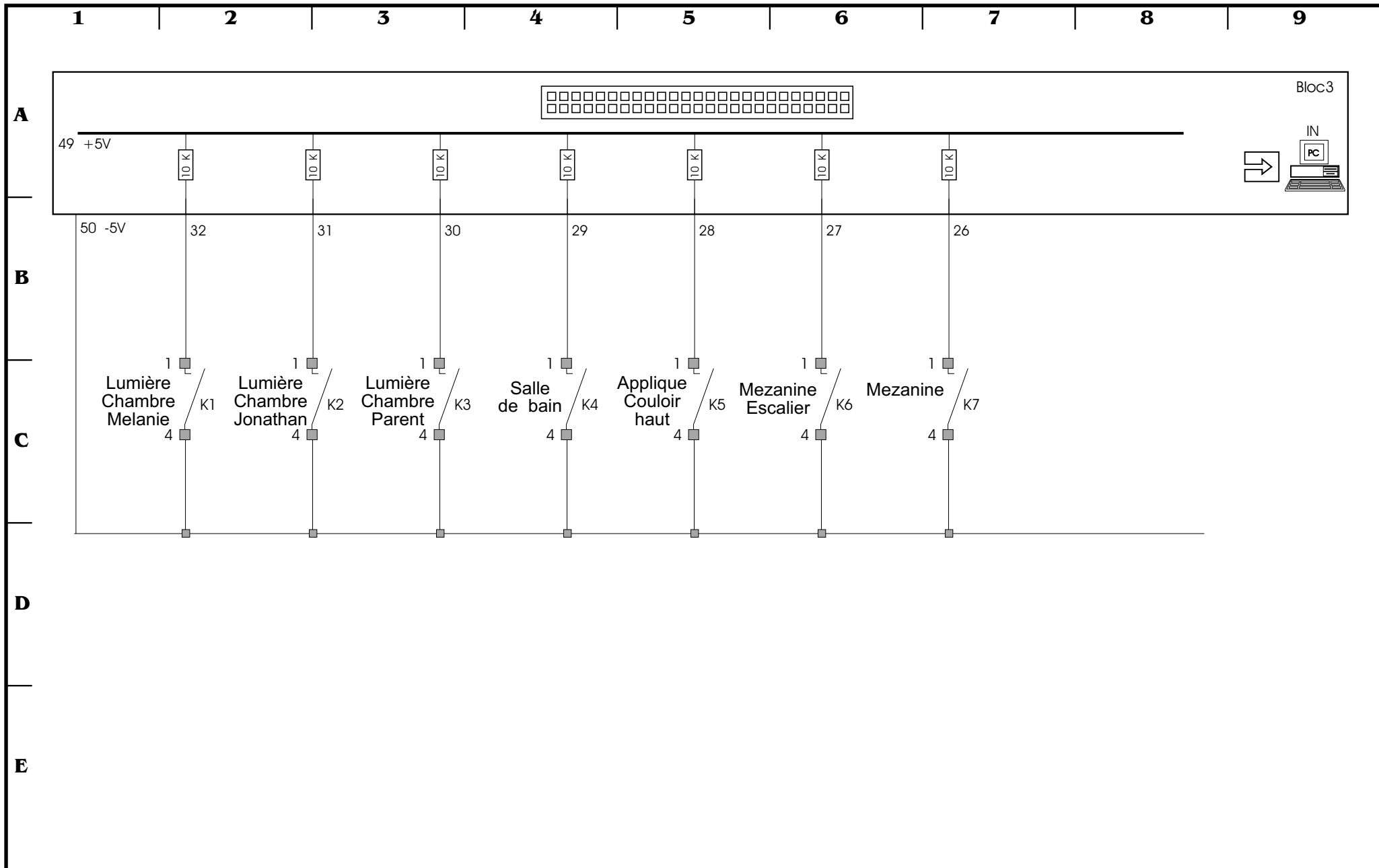

Nous gardons tous les droits concernant ce document il reste la propriété de Manipil et ne doit pas être distribué.	Datum/Date	Gez/Par	Gepr/Accepté	Gen/Visa	Modif		Page 6
	11.01.97	FA			DATE	VISA	
Fröhlich Alain Les Grandes Maraiches CH-1906 Charrat-VS	Maison Familiale Charrat	Lumières étage IN PC			09.05.99	FA	Numero Plan 001.Electrique

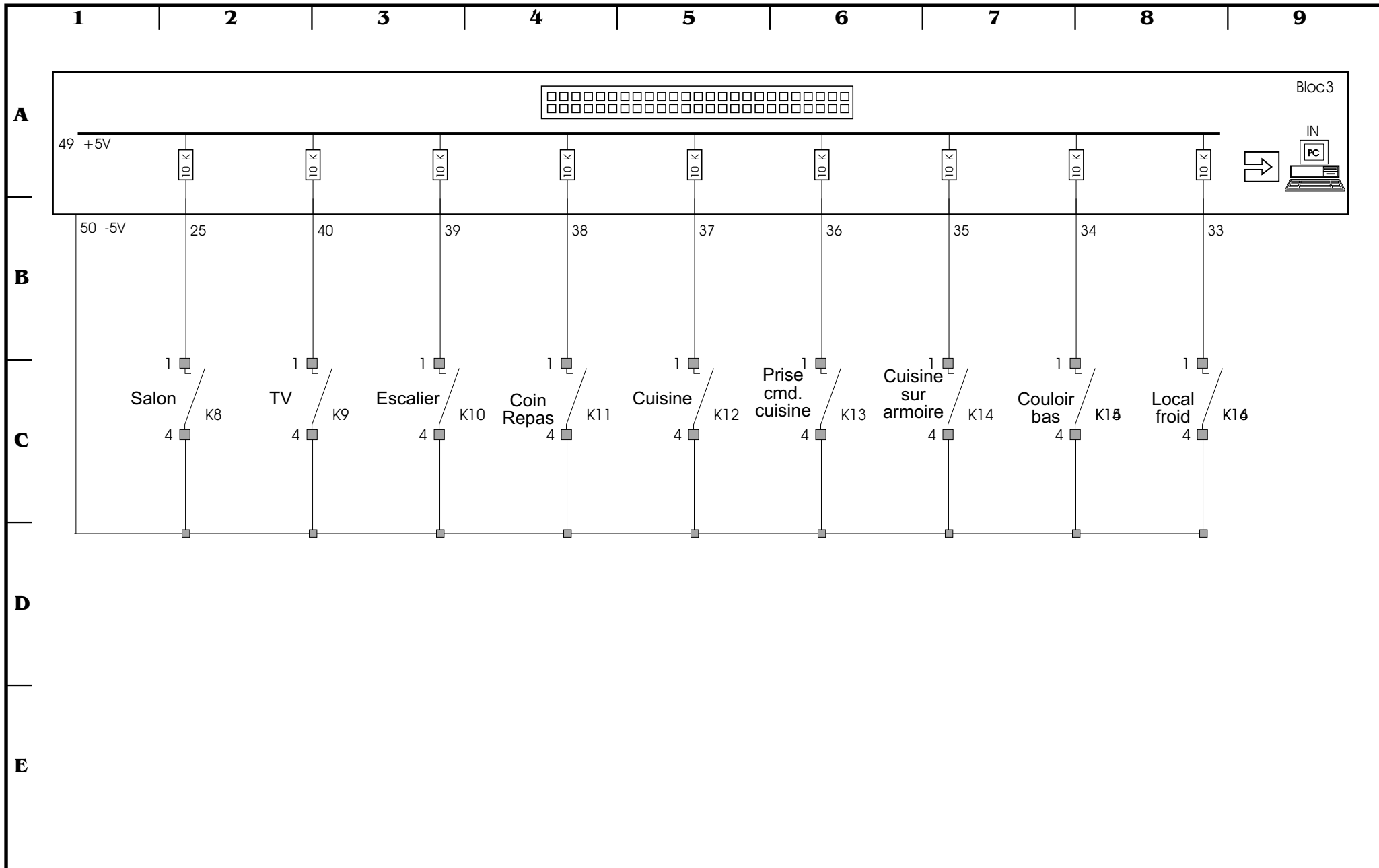

Nous gardons tous les droits concernant ce document il reste la propriété de Manipul et ne doit pas être distribué.	Datum/Date	Gez/Par	Gepr/Accepté	Gen/Visa	Modif		Page 7
	11.01.97	FA			DATE	VISA	
	Fröhlich Alain Les Grandes Maraiches CH-1906 Charrat-VS	Maison Familiale Charrat	Lumières Rez IN PC			09.05.99	FA

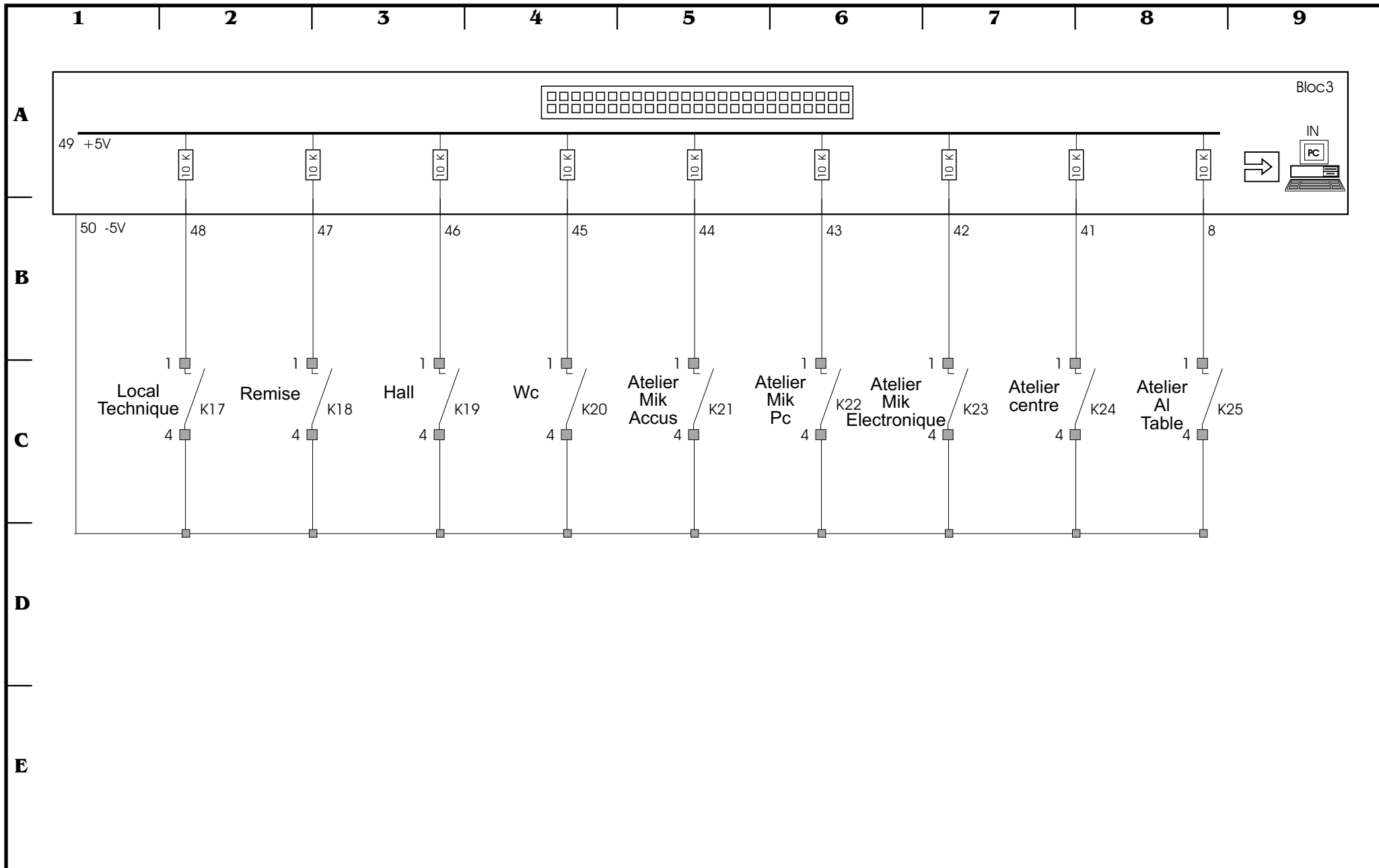

Nous gardons tous les droits concernant ce document il reste la propriété de Manipil et ne doit pas être distribué.	Datum/Date	Gez/Par	Gepr/Accepté	Gen/Visa	Modif		Page 8
	11.01.97	FA			DATE	VISA	
	Fröhlich Alain Les Grandes Maraiches CH-1906 Charrat-VS	Maison Familiale Charrat	Lumières Rez IN PC			09.05.99	FA

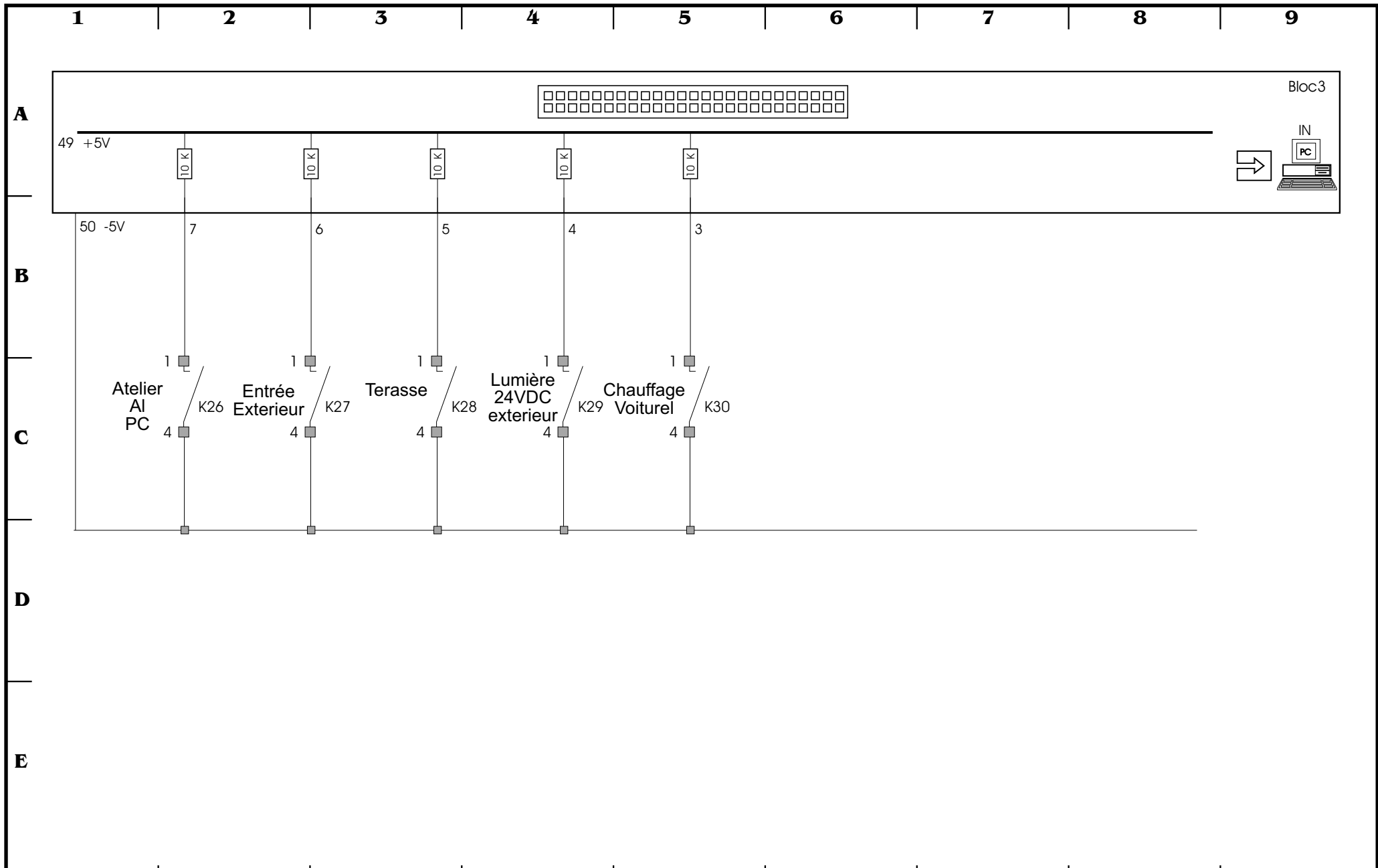

Nous gardons tous les droits concernant ce document il reste la propriété de Manipil et ne doit pas être distribué.	Datum/Date	Gez/Par	Gepr/Accepté	Gen/Visa	Modif		Page 9
	11.01.97	FA			DATE	VISA	
	Fröhlich Alain Les Grandes Maraiches CH-1906 Charrat-VS	Maison Familiale Charrat	Lumières Rez IN PC + Divers			09.05.99	FA

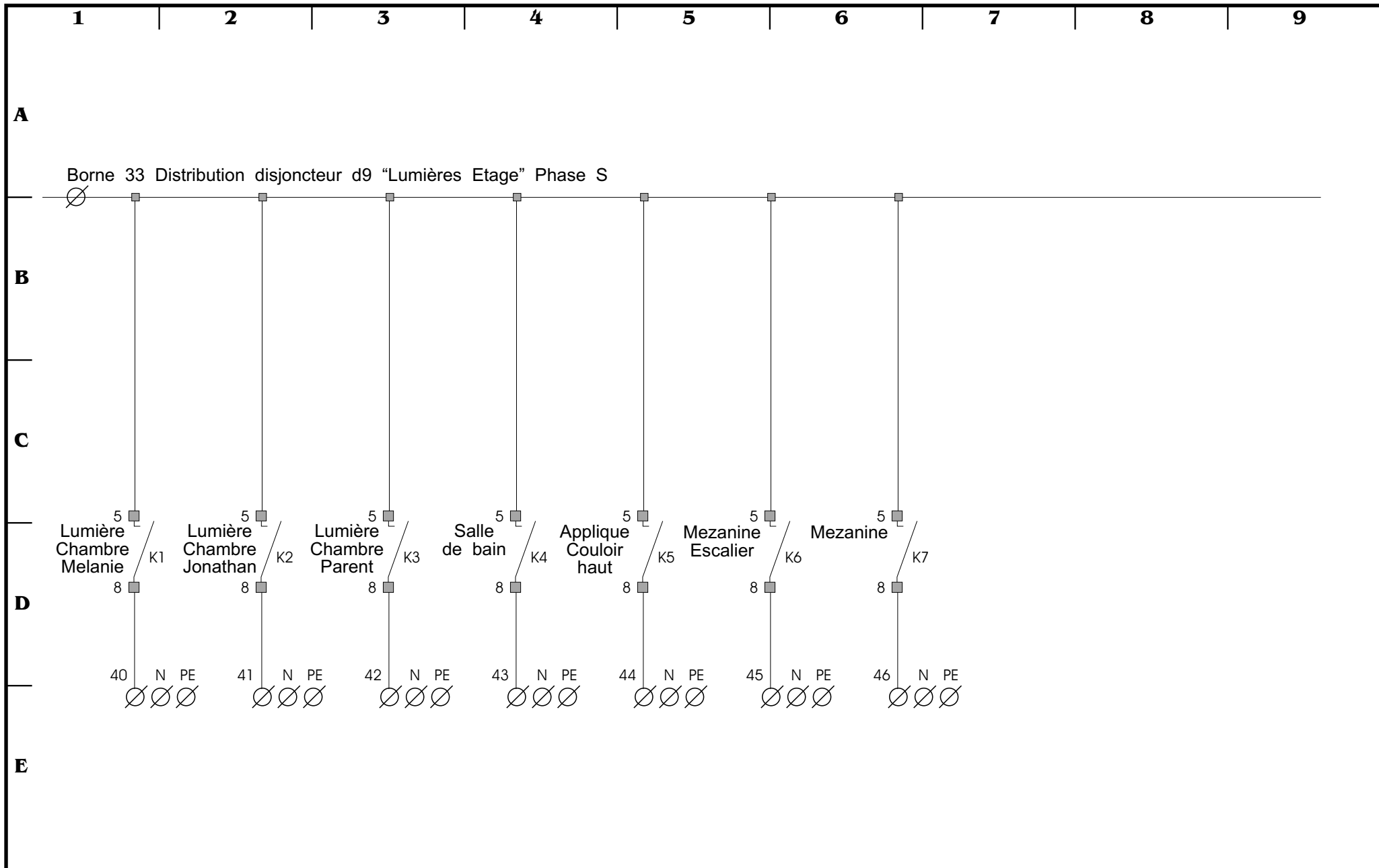

Nous gardons tous les droits concernant ce document il reste la propriété de Manipil et ne doit pas être distribué.	Datum/Date	Gez/Par	Gepr/Accepté	Gen/Visa	Modif		Page 10
	11.01.97	FA			DATE	VISA	
Fröhlich Alain Les Grandes Maraiches CH-1906 Charrat-VS	Maison Familiale Charrat	Lumières étage 230 VAC			09.05.99	FA	Numero Plan 001.Electrique

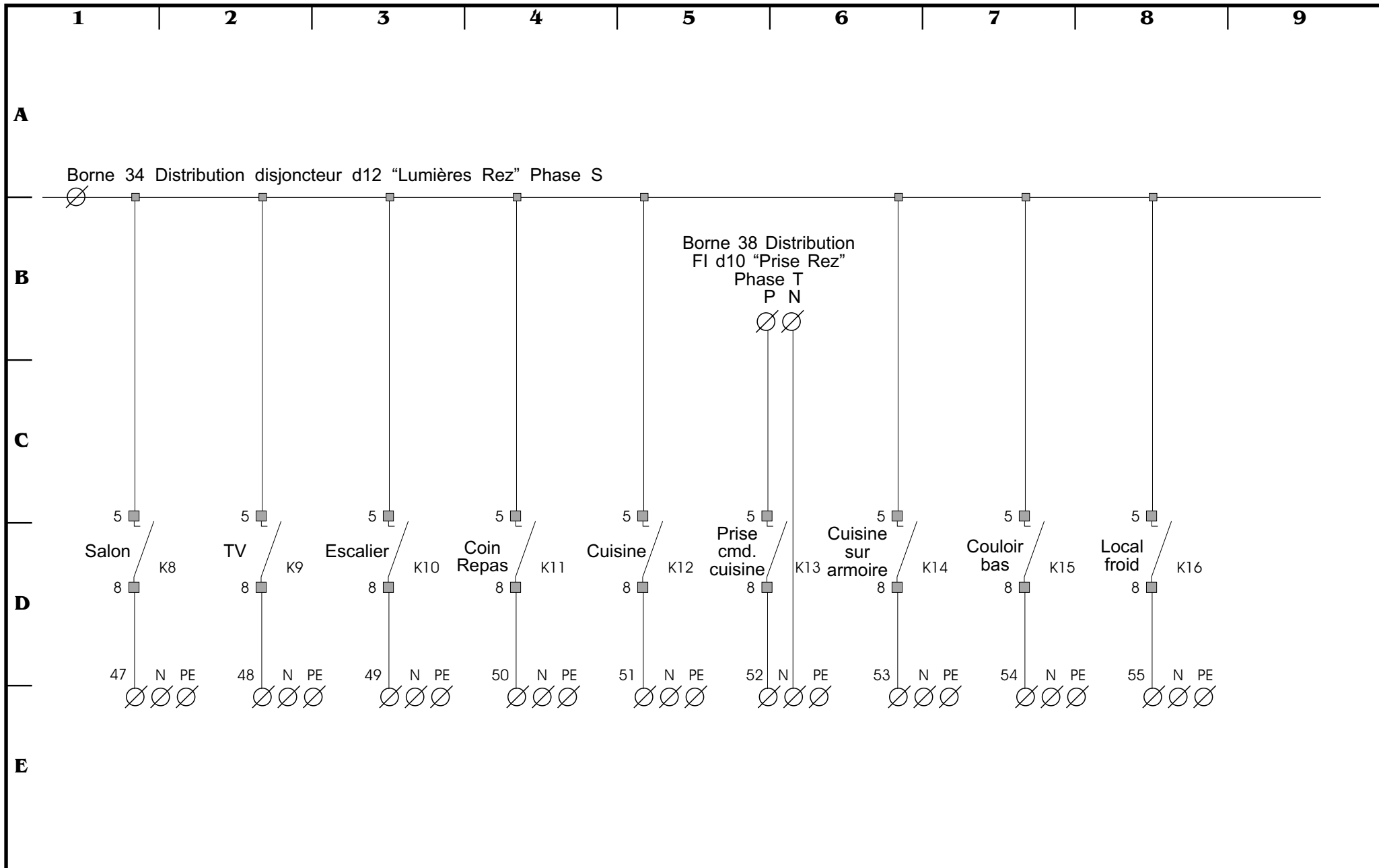

Nous gardons tous les droits concernant ce document il reste la propriété de Manipil et ne doit pas être distribué.	Datum/Date	Gez/Par	Gepr/Accepté	Gen/Visa	Modif		Page 11
	11.01.97	FA			DATE	VISA	
Fröhlich Alain Les Grandes Maraiches CH-1906 Charrat-VS	Maison Familiale Charrat	Lumières Rez 230 VAC			09.05.99	FA	Numero Plan 001.Electrique

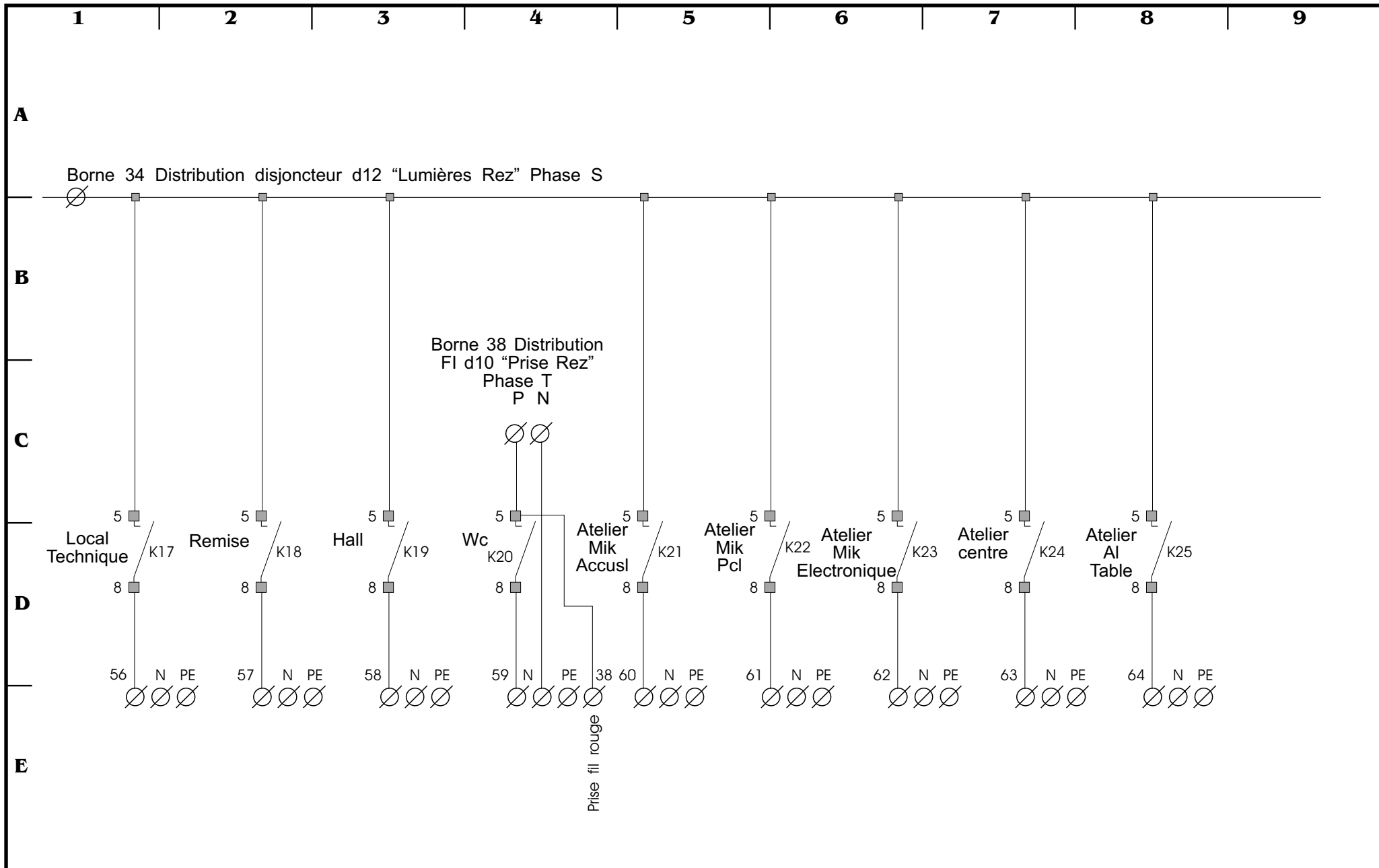

Nous gardons tous les droits concernant ce document il reste la propriété de Manipul et ne doit pas être distribué.	Datum/Date	Gez/Par	Gepr/Accepté	Gen/Visa	Modif		Page 12
	11.01.97	FA			DATE	VISA	
	Fröhlich Alain Les Grandes Maraiches CH-1906 Charrat-VS	Maison Familiale Charrat	Lumières Rez 230 VAC			09.05.99	FA

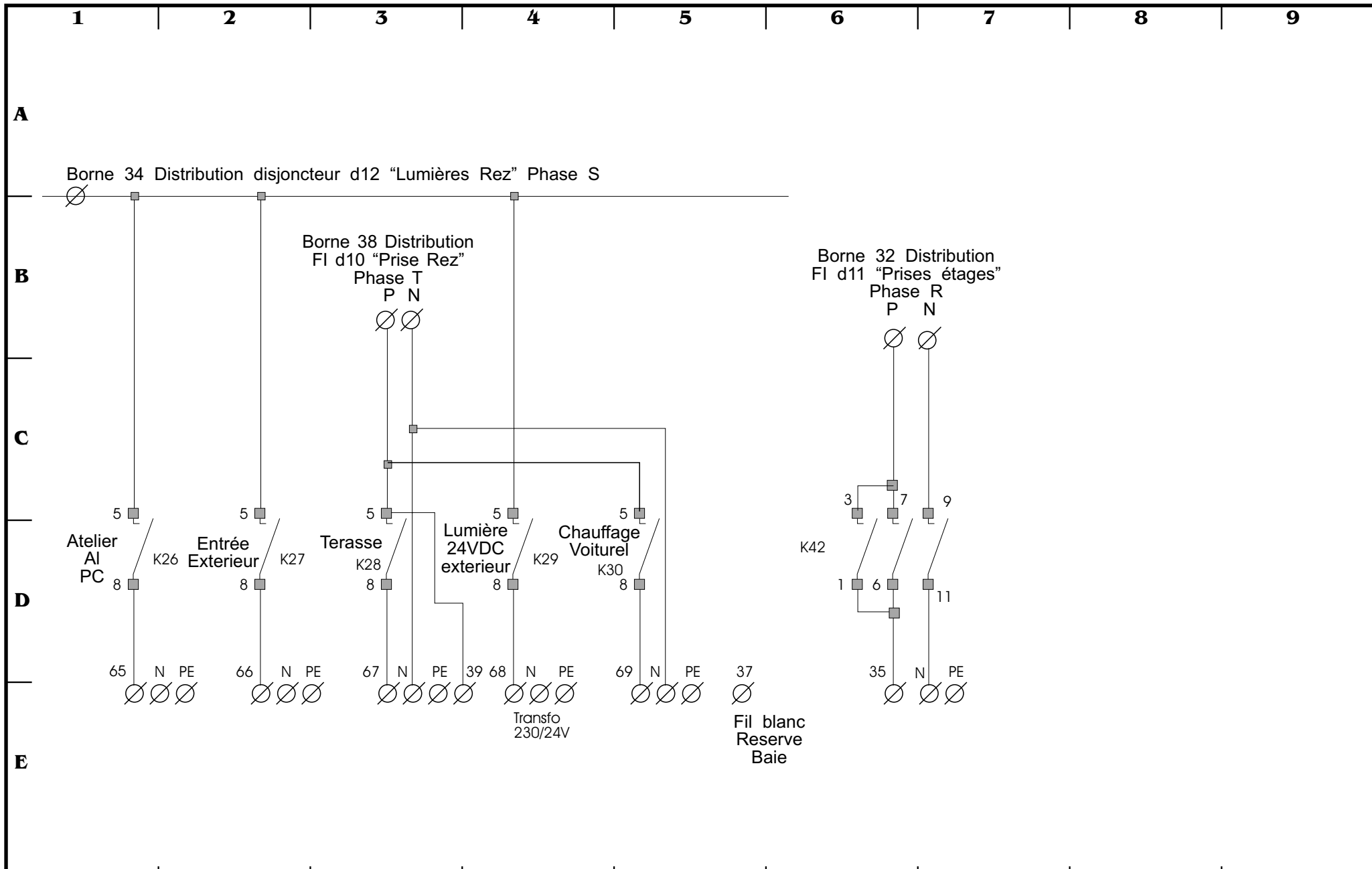

Nous gardons tous les droits concernant ce document il reste la propriété de Manipil et ne doit pas être distribué.	Datum/Date	Gez/Par	Gepr/Accepté	Gen/Visa	Modif		Page 13
	11.01.97	FA			DATE	VISA	
	Fröhlich Alain Les Grandes Maraiches CH-1906 Charrat-VS	Maison Familiale Charrat	Lumières Rez IN PC + Divers			09.05.99	FA

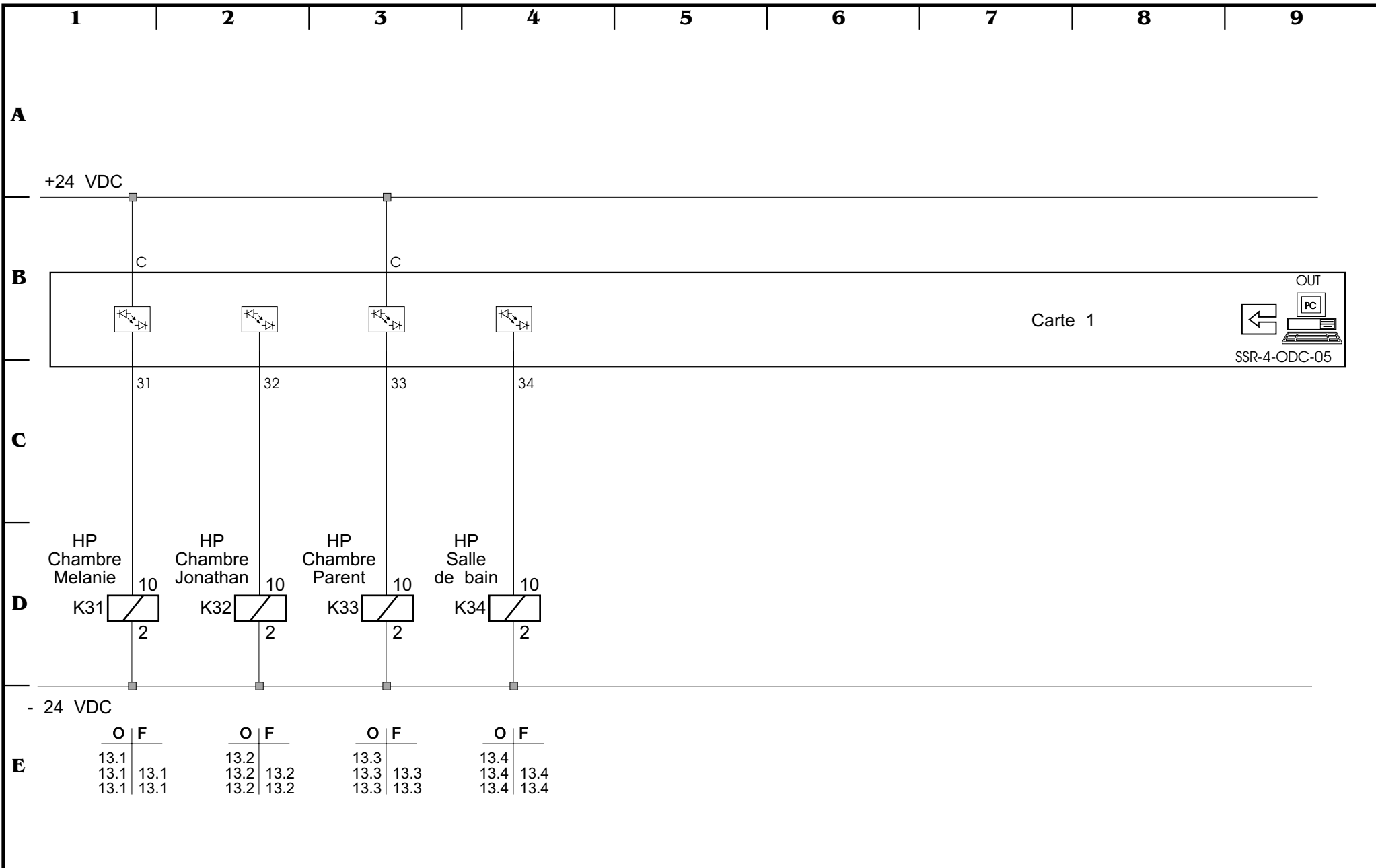

Nous gardons tous les droits concernant ce document il reste la propriété de Manipil et ne doit pas être distribué.

Datum/Date	Gez/Par	Gepr/Accepté	Gen/Visa
11.01.97	FA		

Modif	
DATE	VISA
09.05.99	FA

Page 14

Fröhlich Alain
Les Grandes Maraiches
CH-1906 Charrat-VS

Maison Familiale
Charrat

Piilotage HP étage

Numero Plan
001.Electrique

Numero Plan
001.Electrique

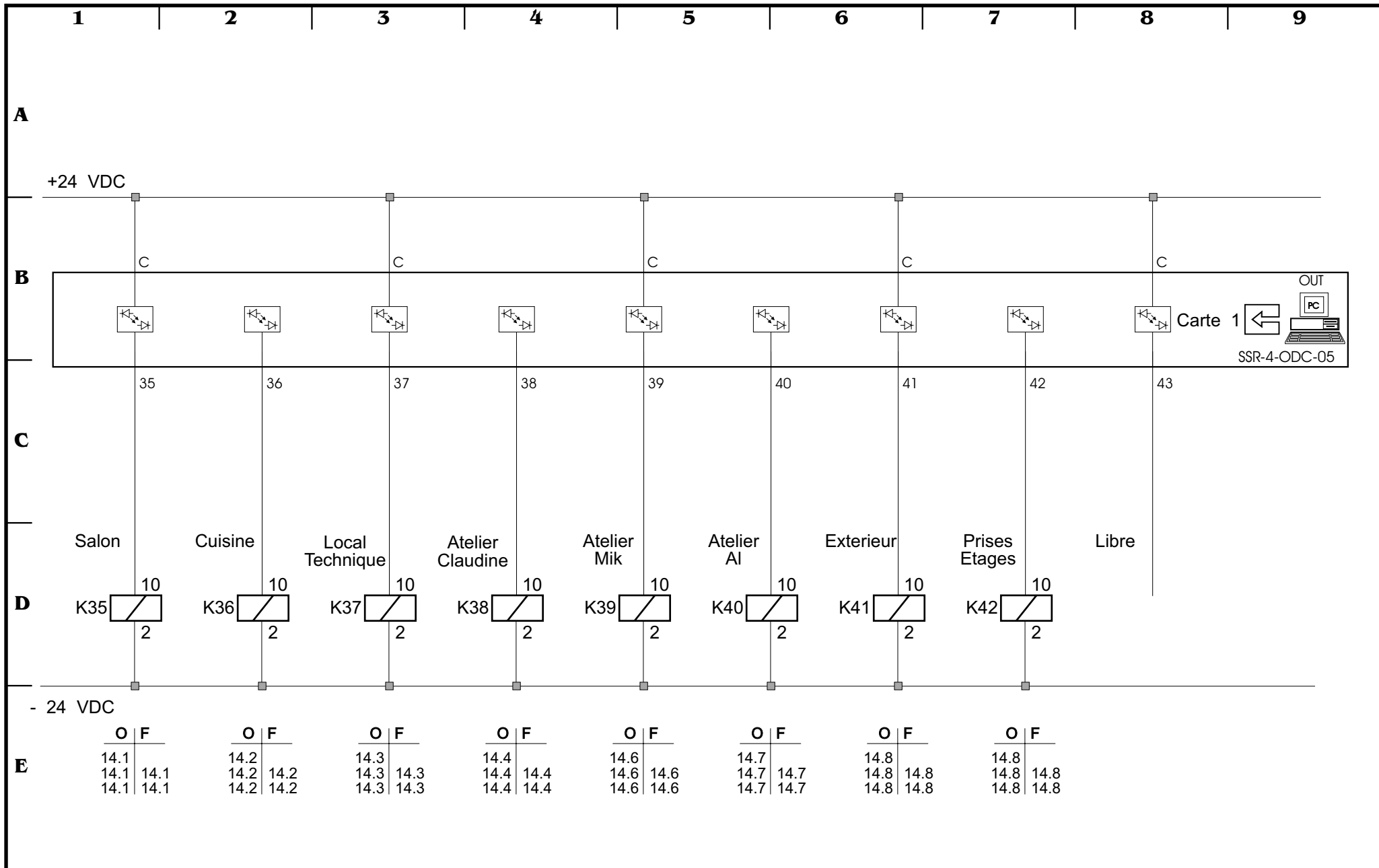

Nous gardons tous les droits concernant ce document il reste la propriété de Manipil et ne doit pas être distribué.	Datum/Date	Gez/Par	Gepr/Accepté	Gen/Visa	Modif		Page 15
	11.01.97	FA			DATE	VISA	
Fröhlich Alain Les Grandes Maraiches CH-1906 Charrat-VS	Maison Familiale Charrat	Piolotage HP Rez + Prises étages			09.05.99	FA	Numero Plan 001.Electrique

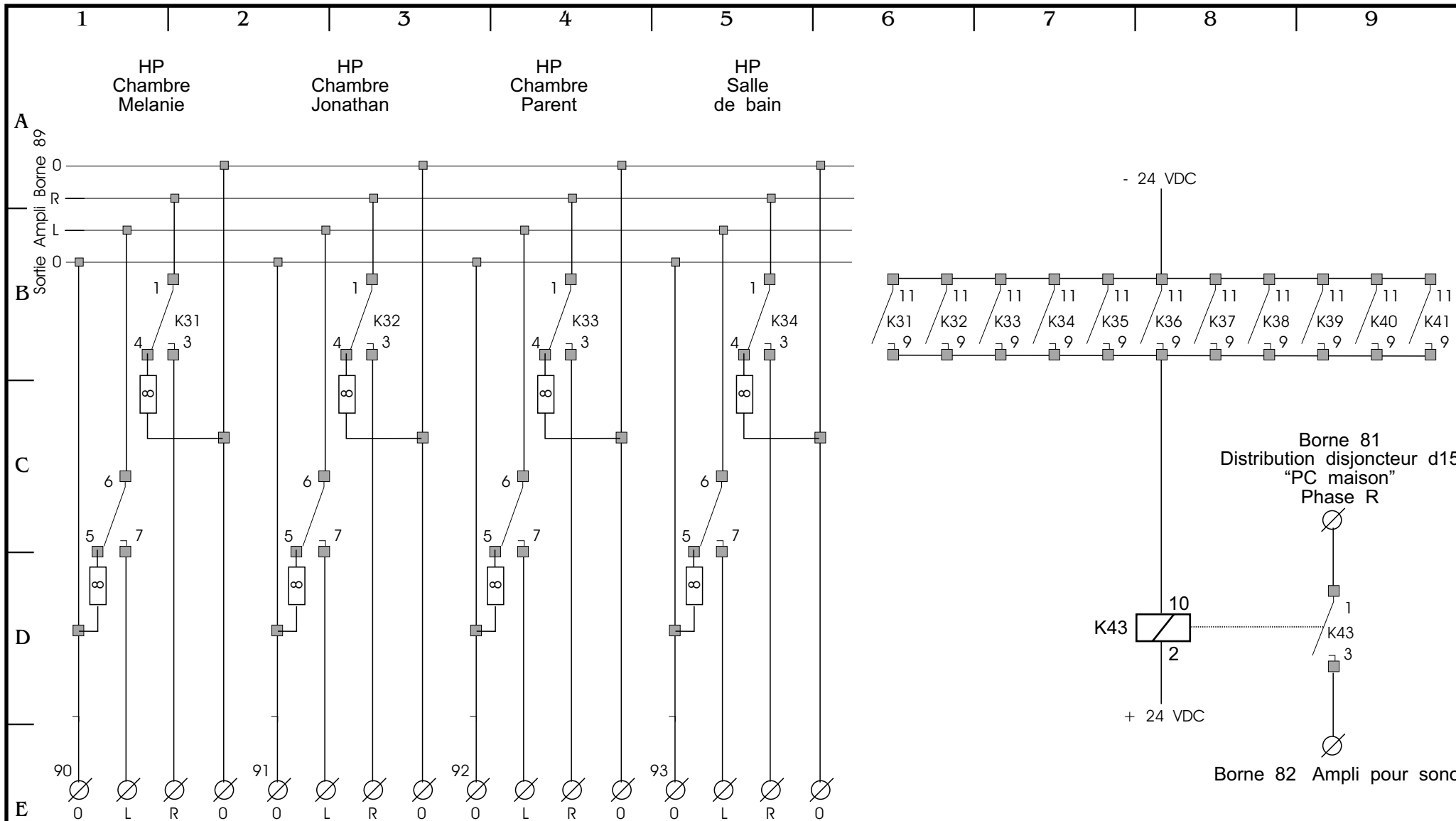

Nous gardons tous les droits concernant ce document il reste la propriété de Manipul et ne doit pas être distribué.	Datum/Date	Gez/Par	Gepr/Accepté	Gen/Visa	SONO	Modif		Page 16
	11.01.97	FA				DATE	VISA	
Fröhlich Alain Les Grandes Maraiches CH-1906 Charrat-VS	Maison Familiale Charrat	HP Sortie Etage + Allime sono				09.05.99	FA	Numero Plan 001.Electrique

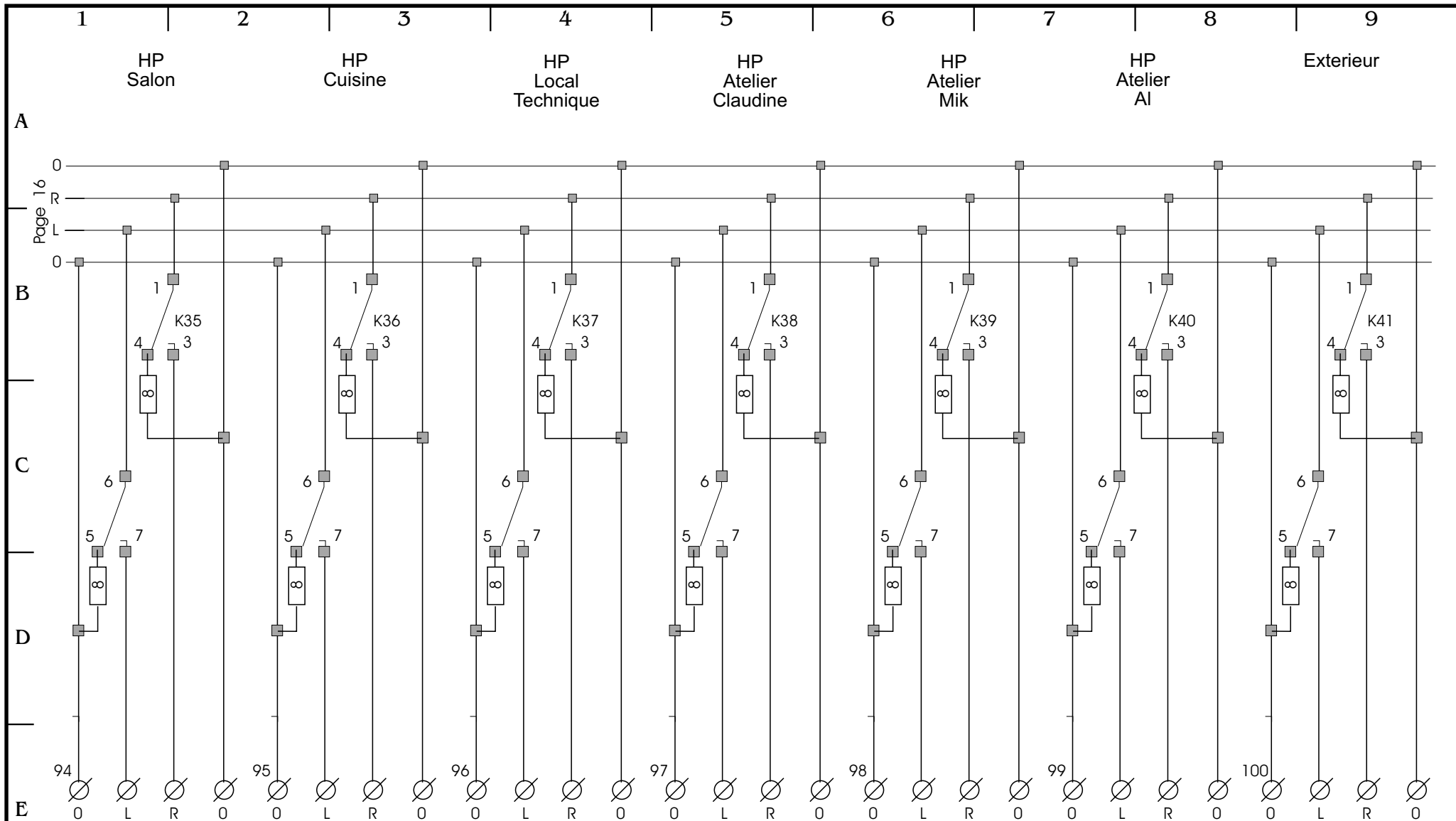

Nous gardons tous les droits concernant ce document il reste la propriété de Manipul et ne doit pas être distribué.

Datum/Date	Gez/Par	Gepr/Accepté	Gen/Visa
11.01.97	FA		

SONO

Modif	
DATE	VISA
09.05.99	FA

Page 17

Fröhlich Alain
Les Grandes Maraiches
CH-1906 Charrat-VS

Maison Familiale
Charrat

HP Sortie Réz

Numero Plan
001.Electrique

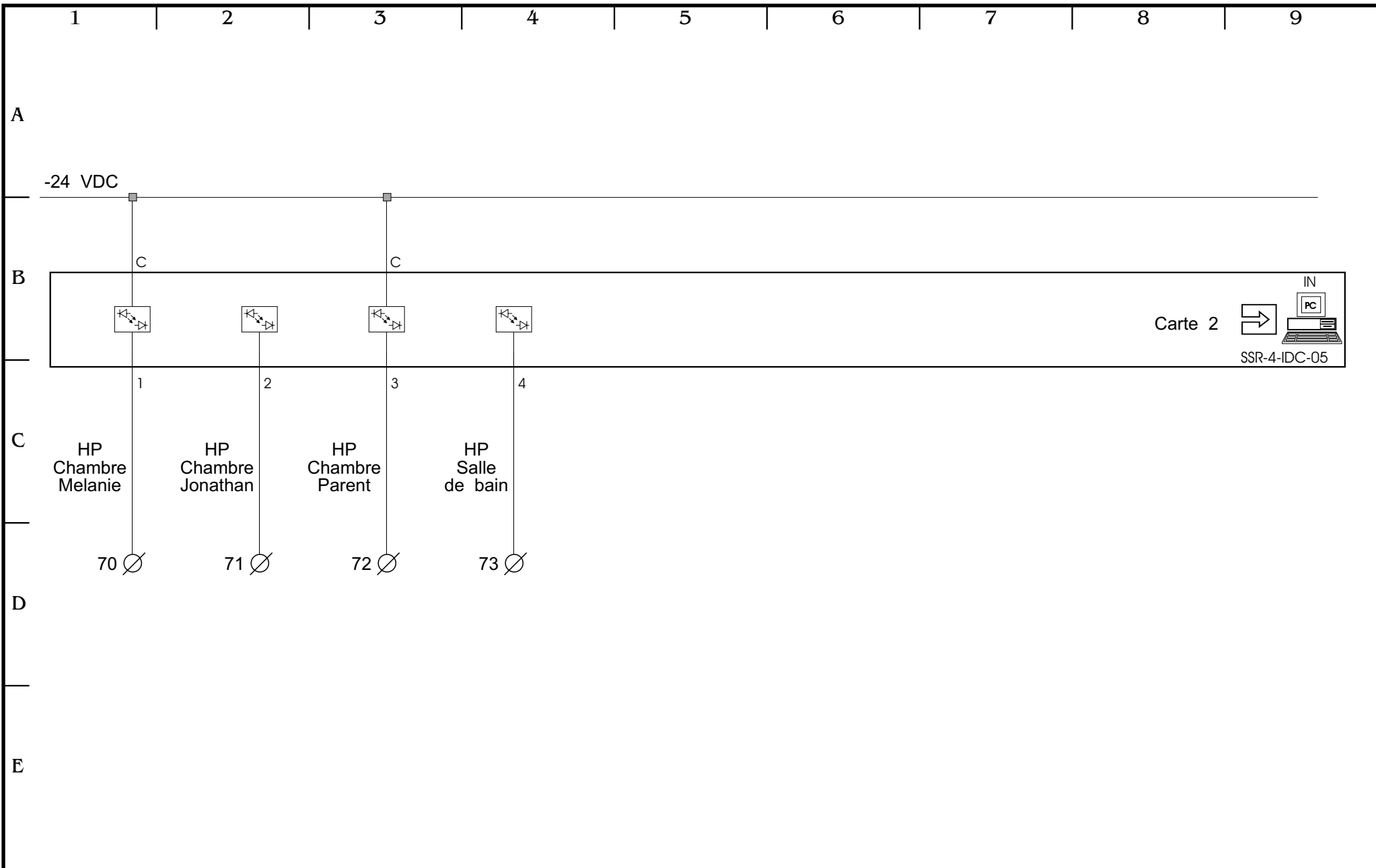

Nous gardons tous les droits concernant ce document il reste la propriété de Manipil et ne doit pas être distribué.	Datum/Date	Gez/Par	Gepr/Accepté	Gen/Visa	Modif		Page 18
	11.01.97	FA			DATE	VISA	
Fröhlich Alain Les Grandes Maraiches CH-1906 Charrat-VS	Maison Familiale Charrat	Poussoir HP IN étage			09.05.99	FA	Numero Plan 001.Electrique

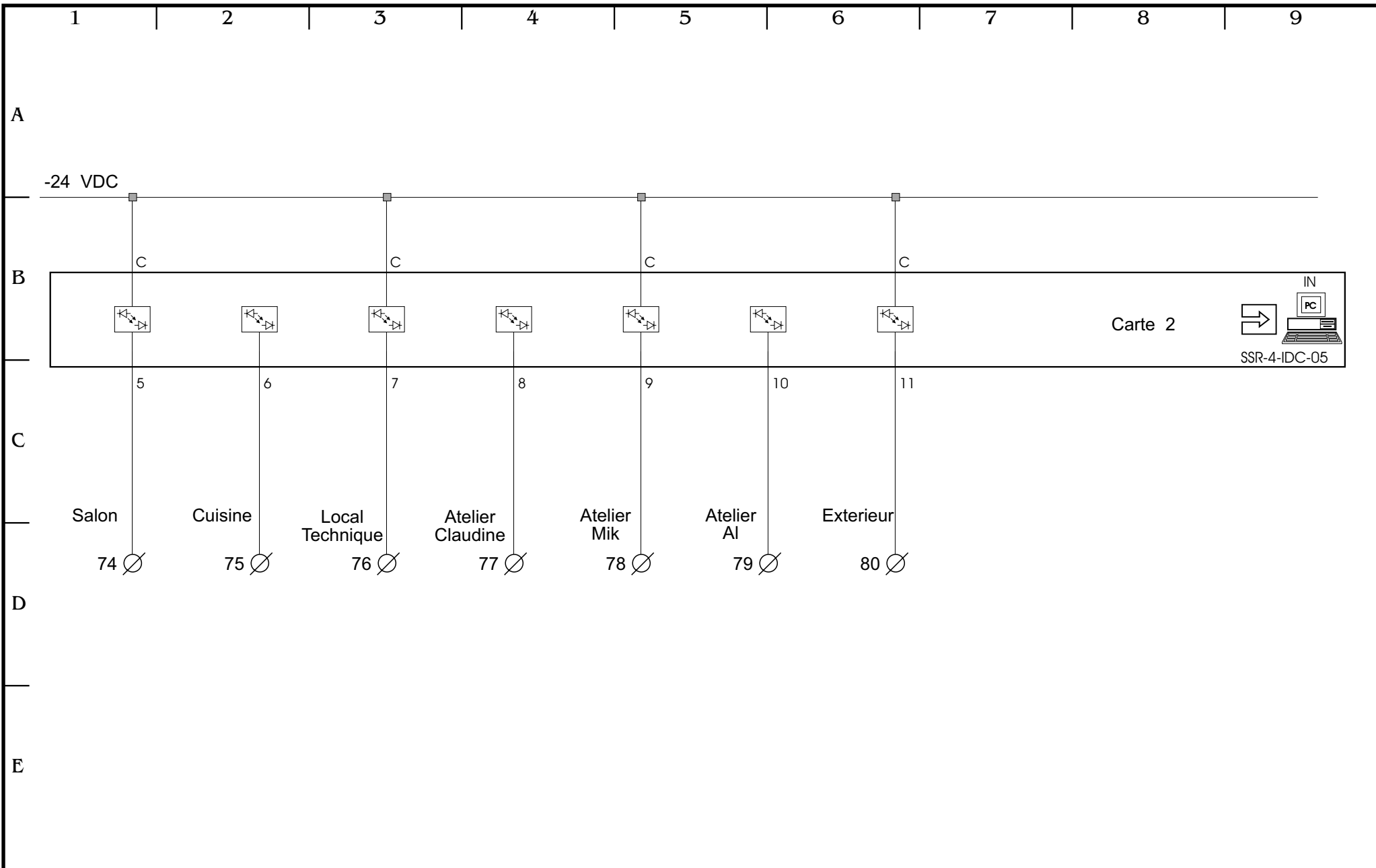

Nous gardons tous les droits concernant ce document il reste la propriété de Manipil et ne doit pas être distribué.	Datum/Date	Gez/Par	Gepr/Accepté	Gen/Visa	Modif		Page 19
	11.01.97	FA			DATE	VISA	
Fröhlich Alain Les Grandes Maraiches CH-1906 Charrat-VS	Maison Familiale Charrat	Poussoir HP IN Rez			09.05.99	FA	Numero Plan 001.Electrique

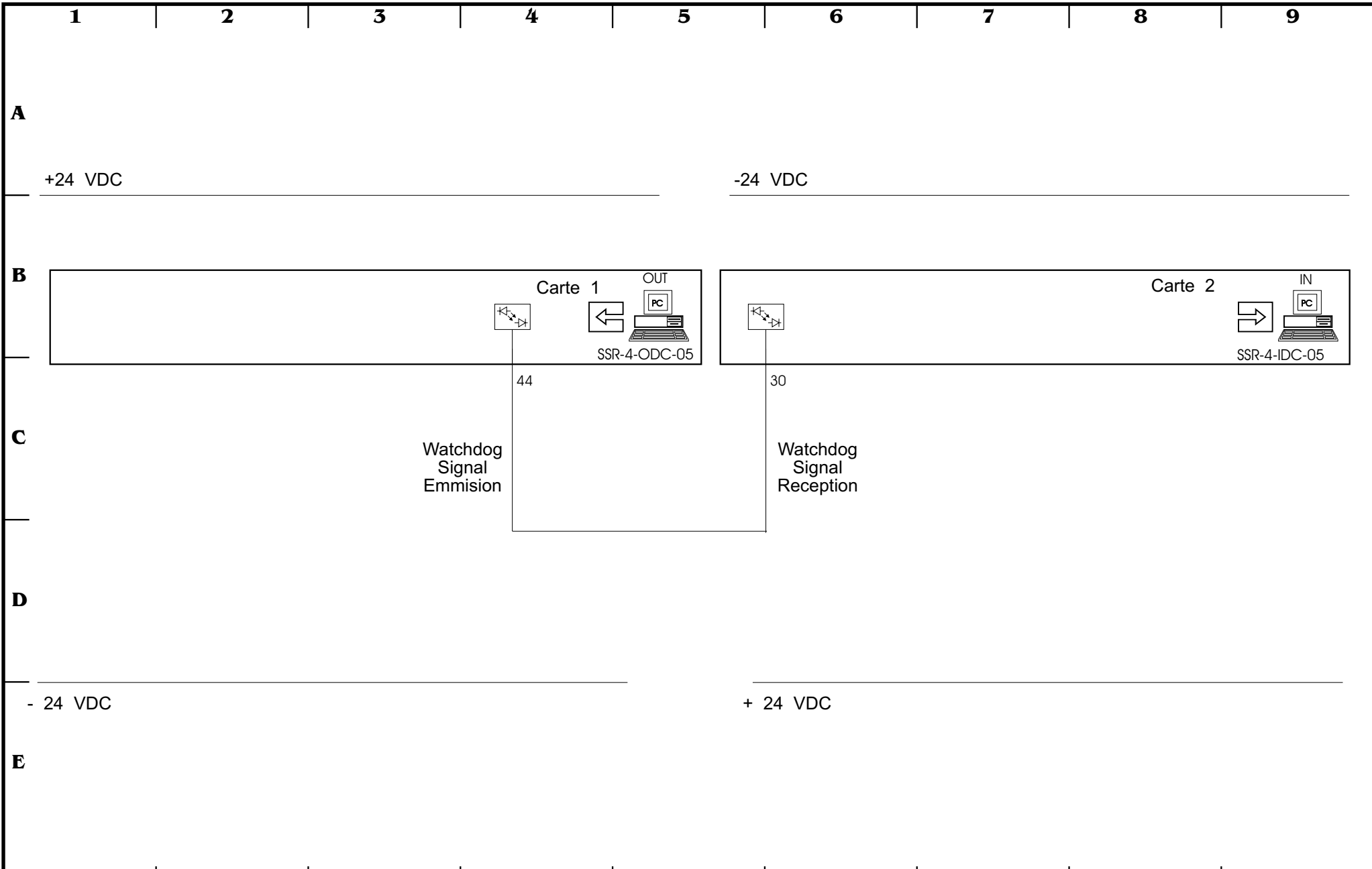

Nous gardons tous les droits concernant ce document il reste la propriété de Manipil et ne doit pas être distribué.	Datum/Date	Gez/Par	Gepr/Accepté	Gen/Visa	Modif		Page 20
	11.01.97	FA			DATE	VISA	
Fröhlich Alain Les Grandes Maraiches CH-1906 Charrat-VS	Maison Familiale Charrat	Watchdog PC			09.05.99	FA	Numero Plan 001.Electrique

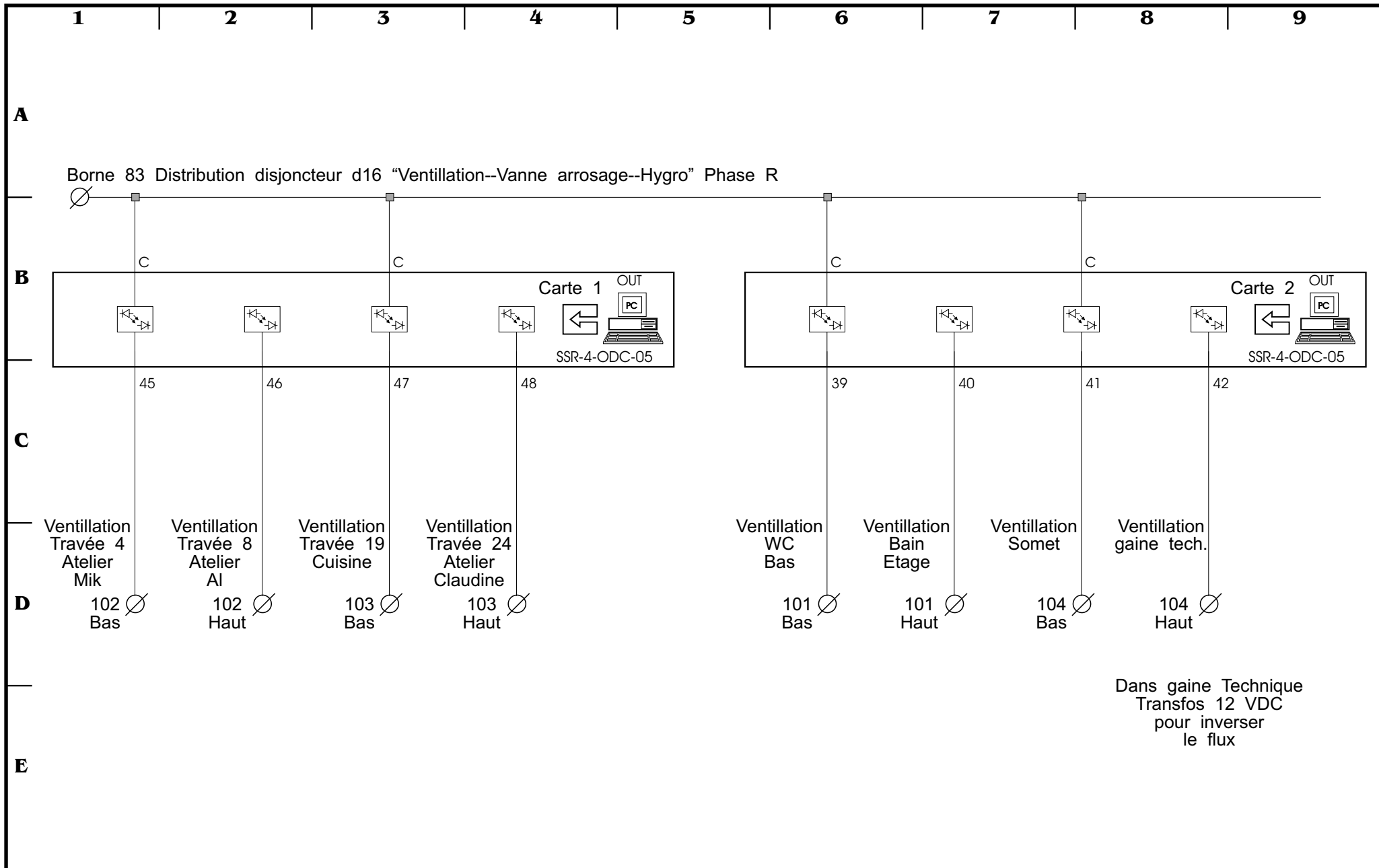

Dans gaine Technique
 Transfos 12 VDC
 pour inverser
 le flux

Nous gardons tous les droits concernant ce document il reste la propriété de Manipil et ne doit pas être distribué.	Datum/Date	Gez/Par	Gepr/Accepté	Gen/Visa	Modif		Page 21
	11.01.97	FA			DATE	VISA	
Fröhlich Alain Les Grandes Maraiches CH-1906 Charrat-VS	Maison Familiale Charrat	Ventillations			09.05.99	FA	Número Plan 001.Electrique

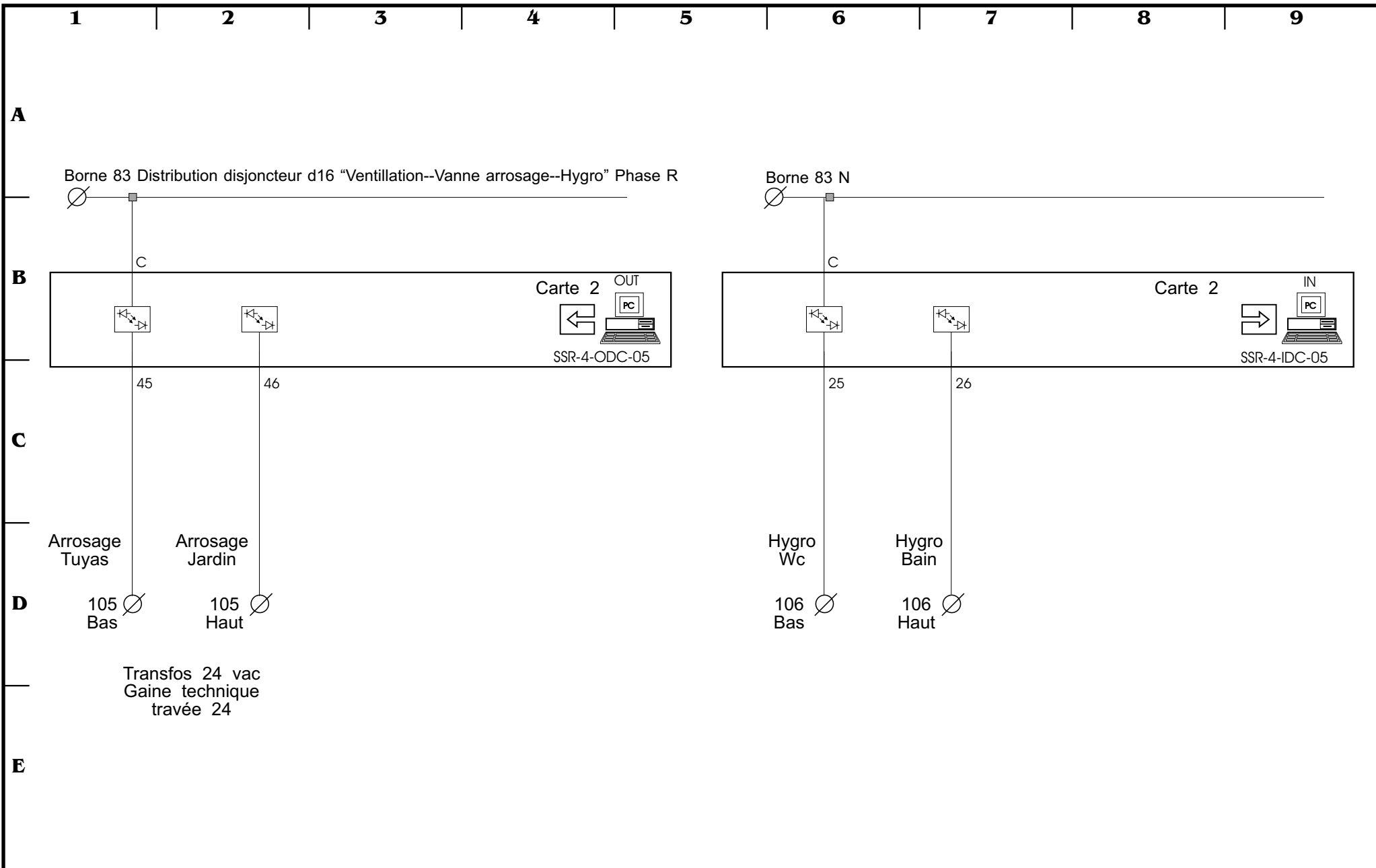

Nous gardons tous les droits concernant ce document il reste la propriété de Manipil et ne doit pas être distribué.	Datum/Date	Gez/Par	Gepr/Accepté	Gen/Visa	Modif		Page 22
	11.01.97	FA			DATE	VISA	
Fröhlich Alain Les Grandes Maraiches CH-1906 Charrat-VS	Maison Familiale Charrat	Hygro wc + bain et vanne d'arrosage			09.05.99	FA	Numero Plan 001.Electrique

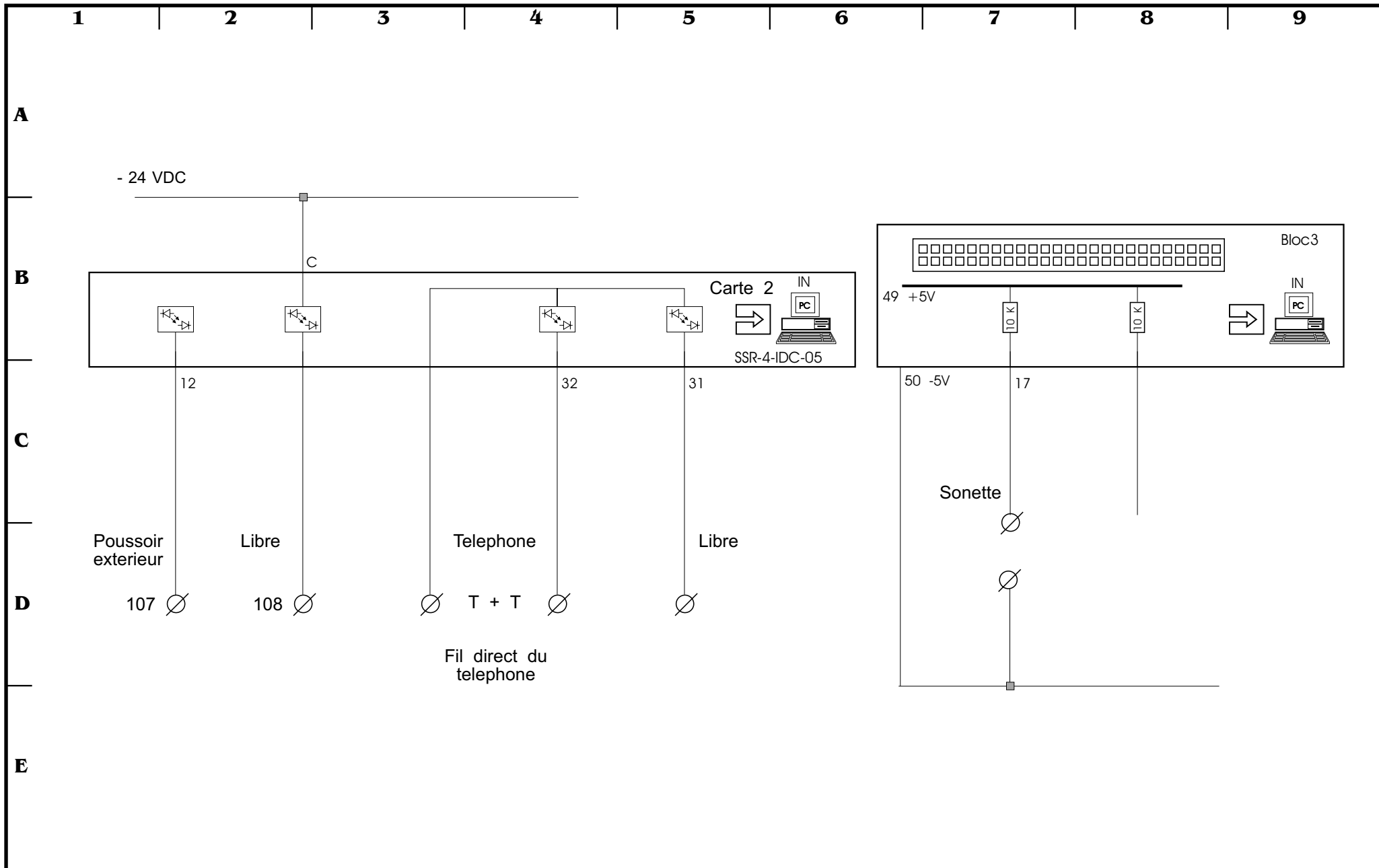

Nous gardons tous les droits concernant ce document il reste la propriété de Manipil et ne doit pas être distribué.	Datum/Date	Gez/Par	Gepr/Accepté	Gen/Visa	Modif		Page 23
	11.01.97	FA			DATE	VISA	
Fröhlich Alain Les Grandes Maraiches CH-1906 Charrat-VS	Maison Familiale Charrat	Detecteur pluie-soleil-telephone-sonnette			09.05.99	FA	Numero Plan 001.Electrique

A

B

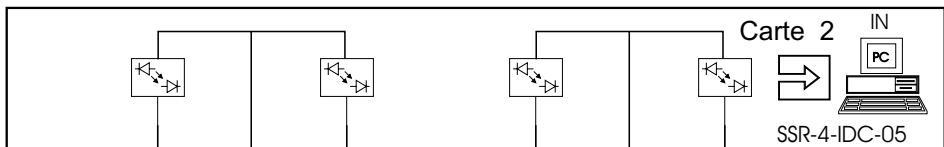
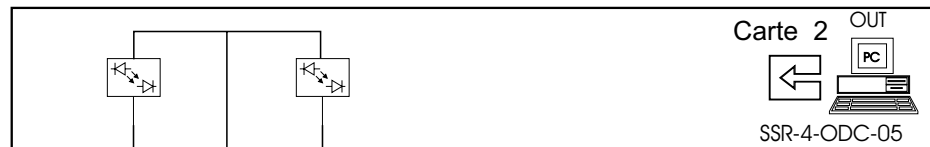

C

43 C 44
Rotation antihoraire Rotation horaire

13 C 14 15 C 16
Lampe antihoraire Lampe horaire Lampe panne variateur Lampe fin de course sécurité

D

E

Nous gardons tous les droits concernant ce document il reste la propriété de Manipil et ne doit pas être distribué.

Datum/Date	Gez/Par	Gepr/Accepté	Gen/Visa
11.01.97	FA		

Modif	
DATE	VISA
09.05.99	FA

Page 24
Numero Plan
001.Electrique

Fröhlich Alain
Les Grandes Maraiches
CH-1906 Charrat-VS
Maison Familiale
Charrat

Pilotage rotation

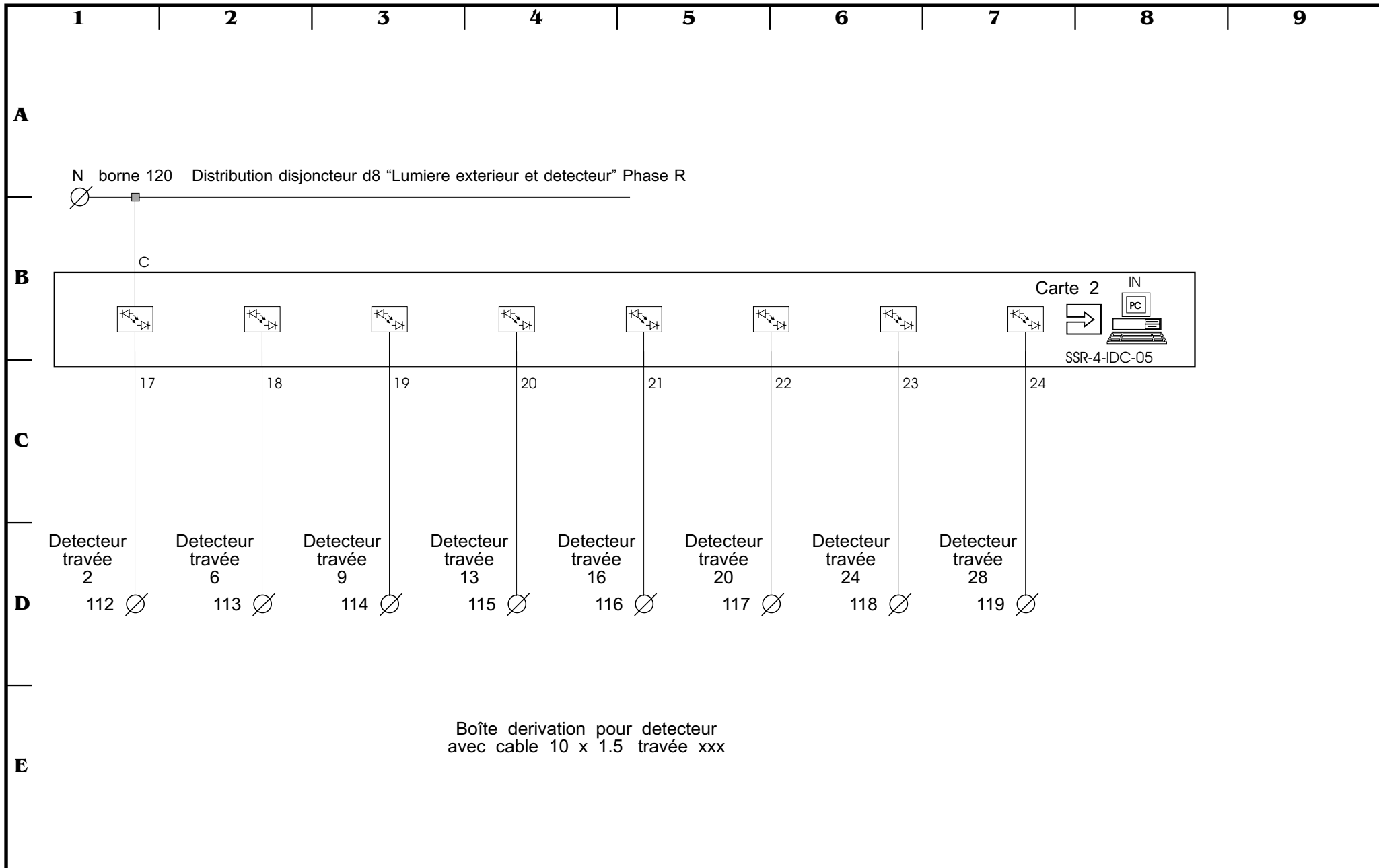

Nous gardons tous les droits concernant ce document
il reste la propriété de Manipil et ne doit pas être
distribué.

Datum/Date	Gez/Par	Gepr/Accepté	Gen/Visa
11.01.97	FA		

Modif	
DATE	VISA
09.05.99	FA

Page 25

Fröhlich Alain
Les Grandes Maraiches
CH-1906 Charrat-VS

Maison Familiale
Charrat

Detecteur exterior

09.05.99 FA

Numero Plan
001.Electrique

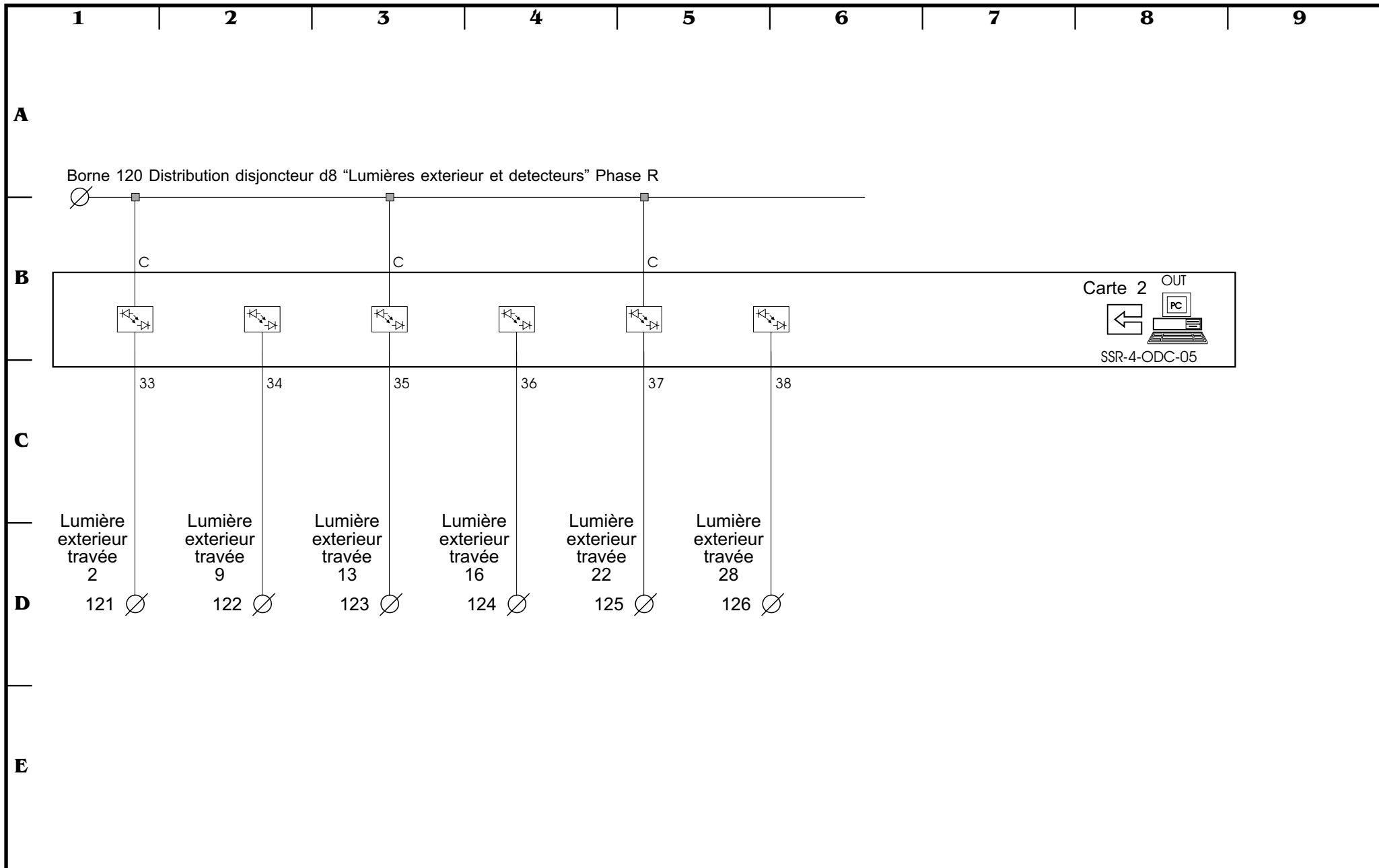

Nous gardons tous les droits concernant ce document il reste la propriété de Manipil et ne doit pas être distribué.

Datum/Date	Gez/Par	Gepr/Accepté	Gen/Visa
11.01.97	FA		

Modif	
DATE	VISA
09.05.99	FA

Page 26
Numero Plan 001.Electrique

Fröhlich Alain
Les Grandes Maraiches
CH-1906 Charrat-VS

Maison Familiale
Charrat

Lumières extérieurs

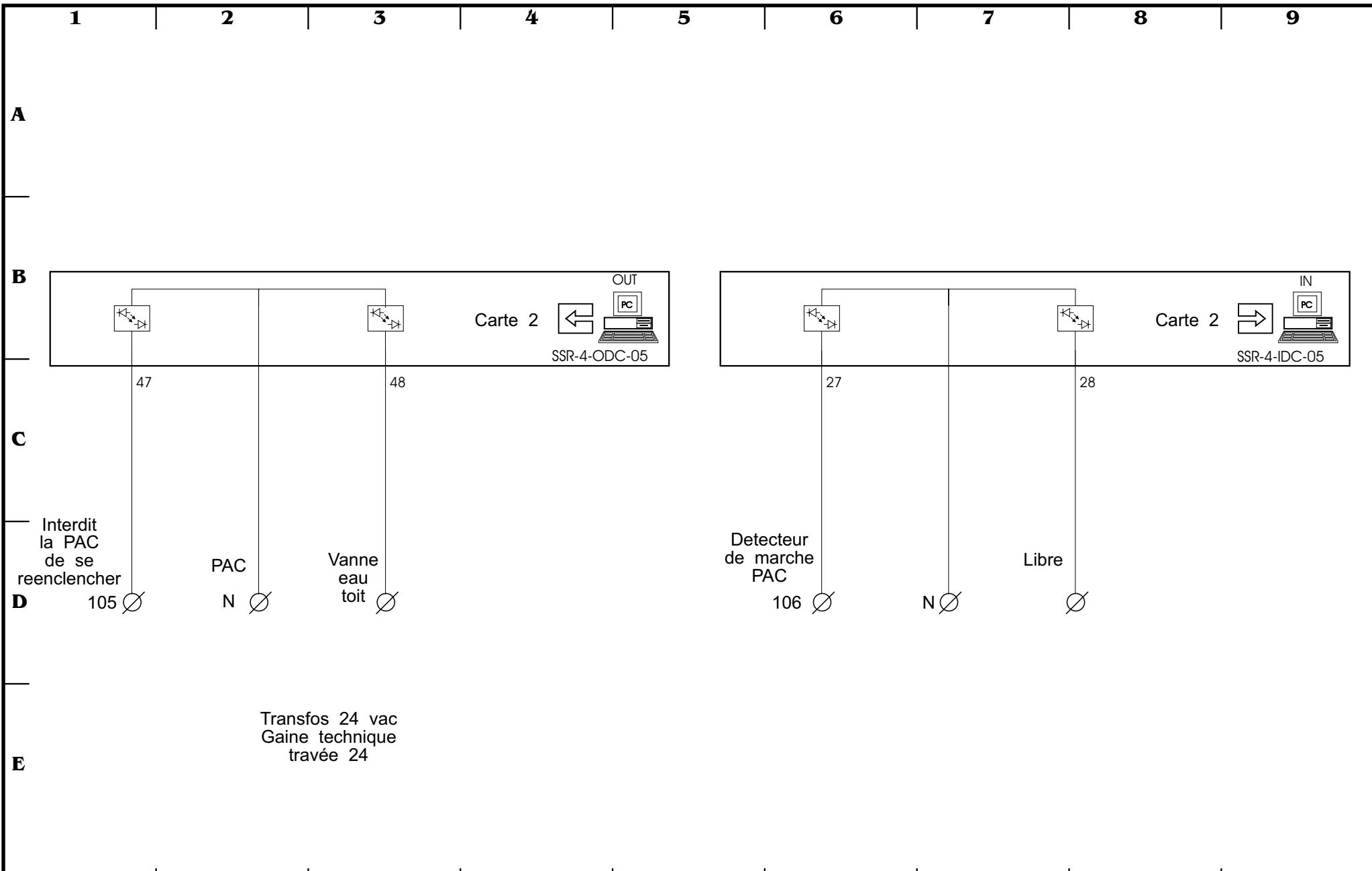

Nous gardons tous les droits concernant ce document il reste la propriété de Manipil et ne doit pas être distribué.	Datum/Date	Gez/Par	Gepr/Accepté	Gen/Visa	Modif		Page 27
	11.01.97	FA			DATE	VISA	
Fröhlich Alain Les Grandes Maraiches CH-1906 Charrat-VS	Maison Familiale Charrat	Pilotage PAC Chauffe eau			09.05.99	FA	Numero Plan 001.Electrique

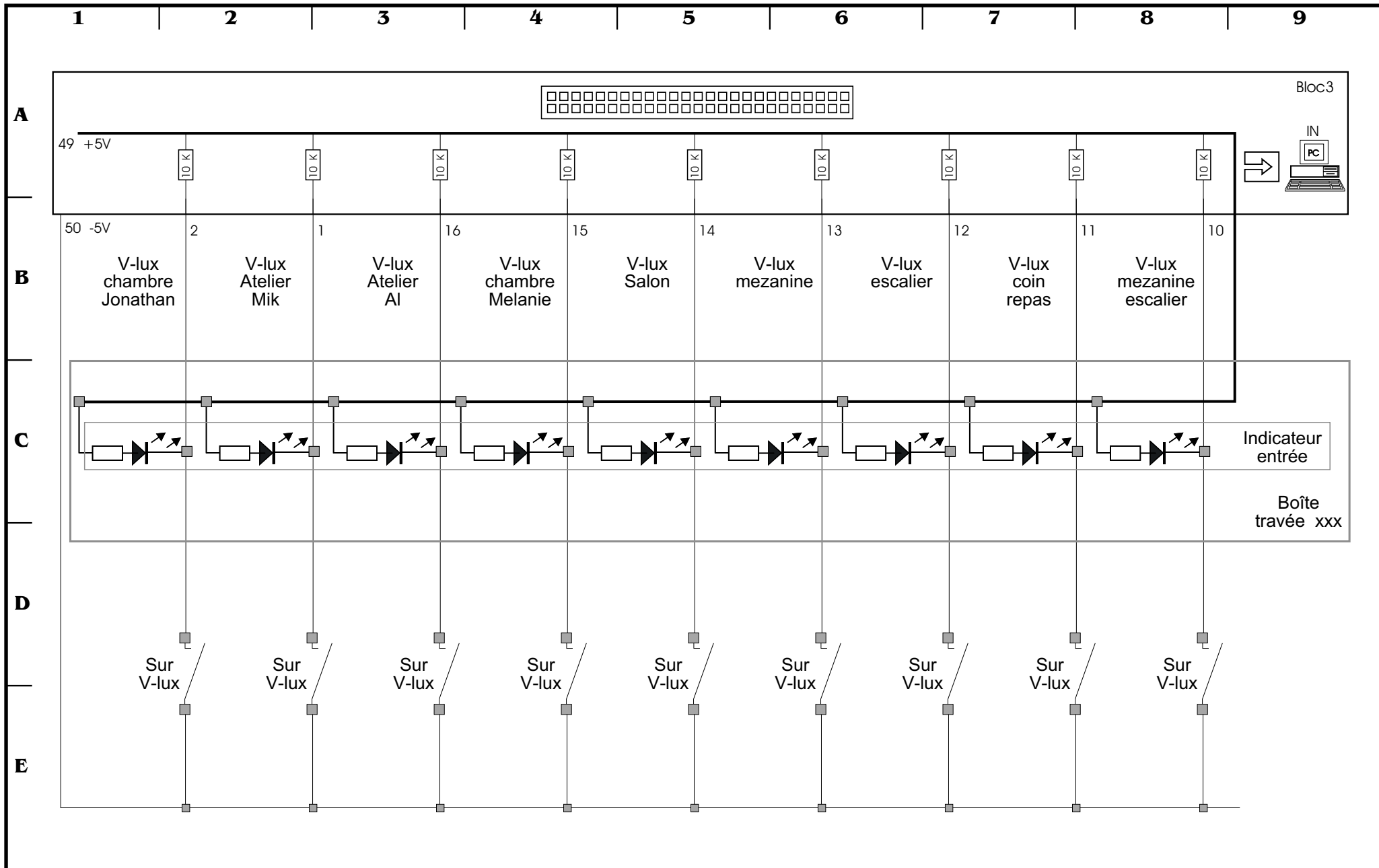

Nous gardons tous les droits concernant ce document il reste la propriété de Manipul et ne doit pas être distribué.	Datum/Date	Gez/Par	Gepr/Accepté	Gen/Visa	Modif		Page 28
	11.01.97	FA			DATE	VISA	
Fröhlich Alain Les Grandes Maraiches CH-1906 Charrat-VS	Maison Familiale Charrat	V-lux position			09.05.99	FA	Numero Plan 001.Electrique

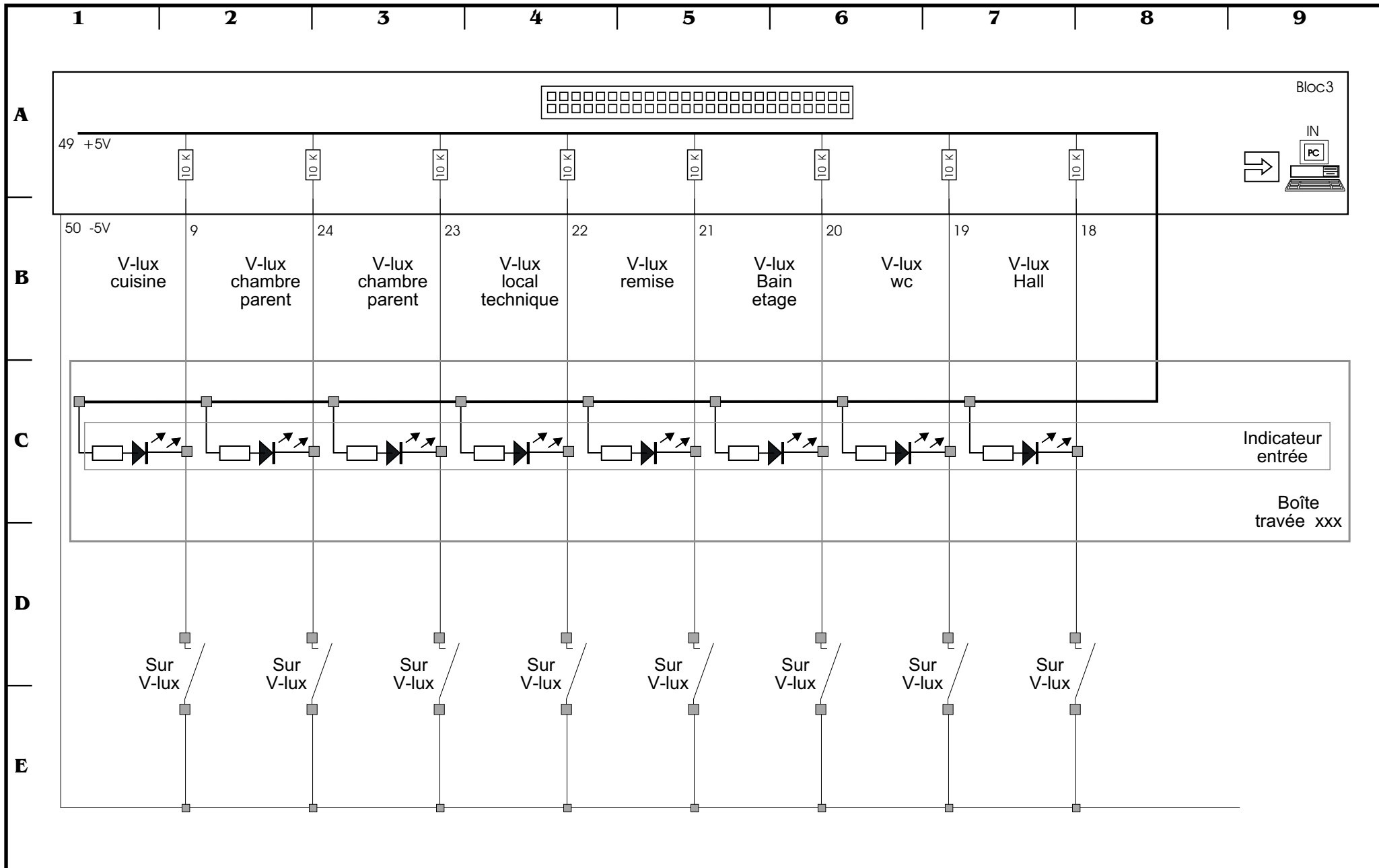

Nous gardons tous les droits concernant ce document
il reste la propriété de Manipul et ne doit pas être
distribué.

Datum/Date	Gez/Par	Gepr/Accepté	Gen/Visa
11.01.97	FA		

Modif	
DATE	VISA
09.05.99	FA

Page 29
Numero Plan
001.Electrique

Fröhlich Alain
Les Grandes Maraiches
CH-1906 Charrat-VS
Maison Familiale
Charrat

V-lux position

2 | 3 | 4 | 5 | 6 | 7 | 8

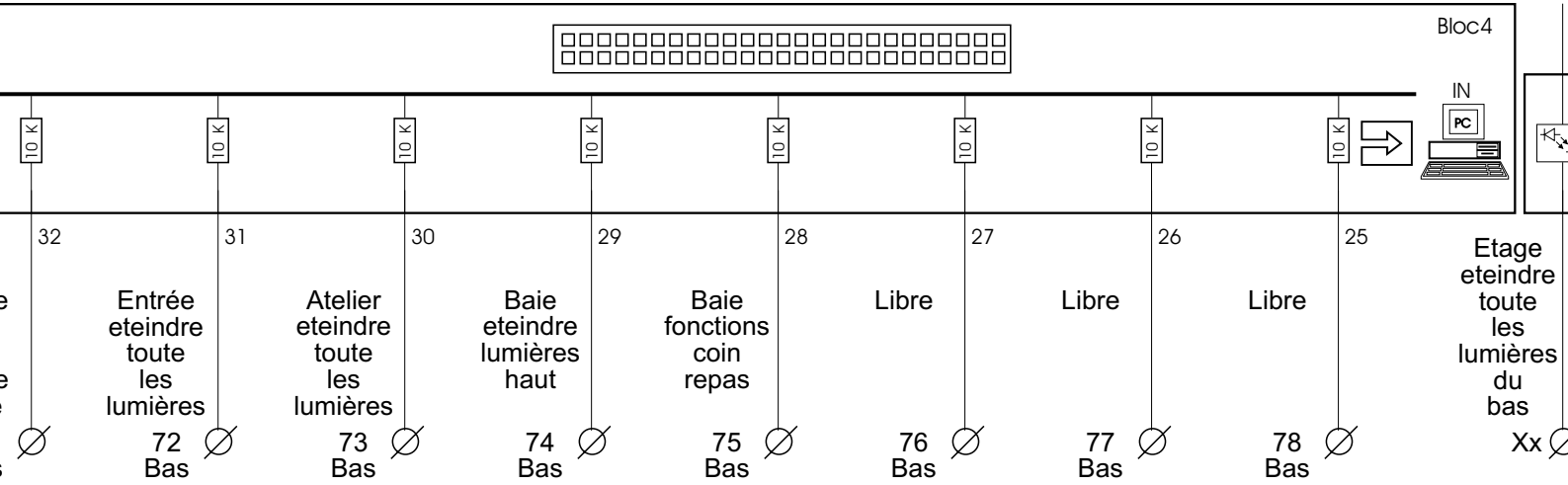

Remarques concernant ce document
à compléter et ne doit pas être

Datum/Date	Gez/Par	Gepr/Accepté	Gen/Visa
11.01.97	FA		

Modif	
DATE	VISA
09.05.99	FA

Page 30

Maison Familiale
Charrat

Fonctions lumière et alarme

Numero Plan
001.Electrique

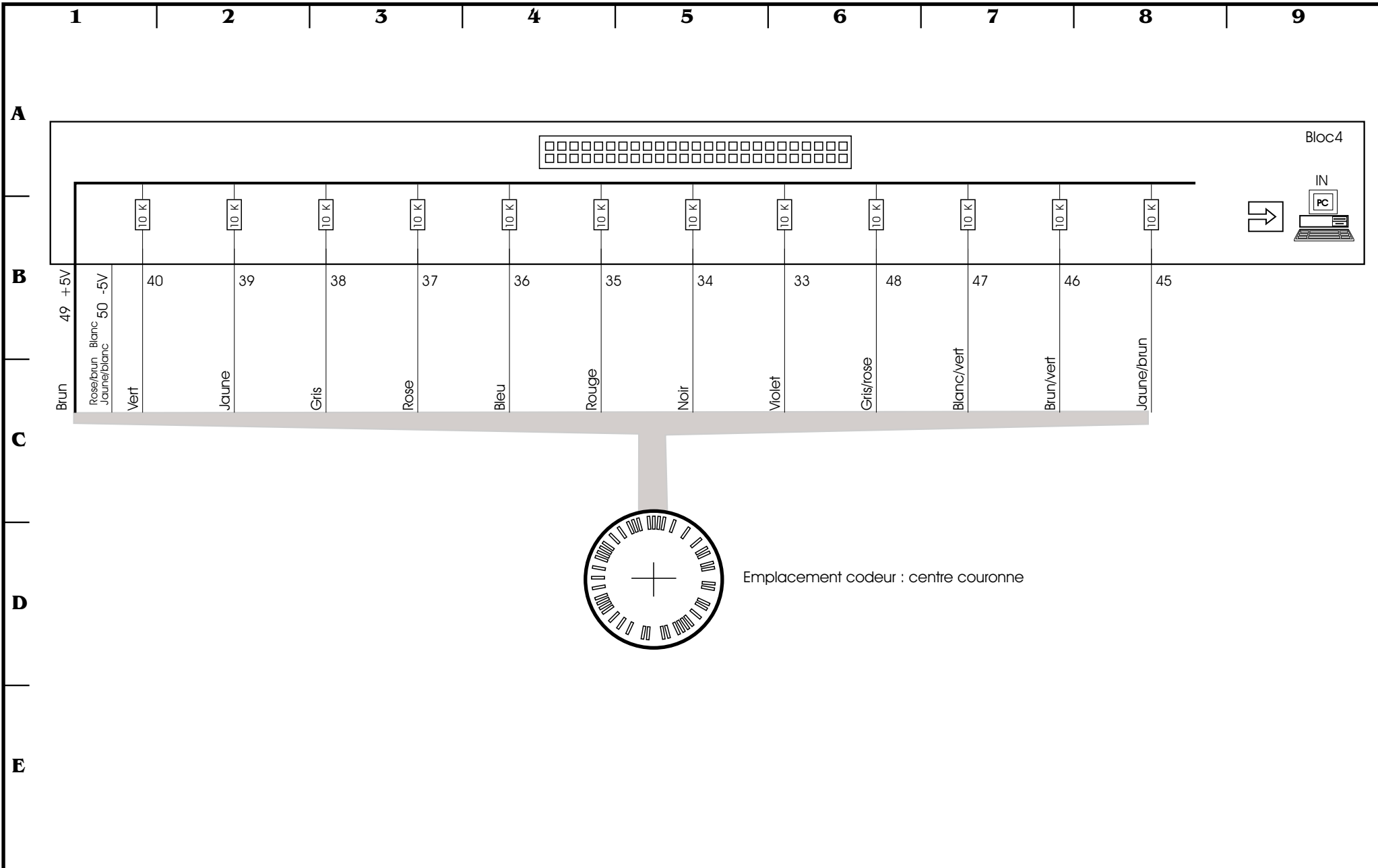

Nous gardons tous les droits concernant ce document il reste la propriété de Manipil et ne doit pas être distribué.	Datum/Date	Gez/Par	Gepr/Accepté	Gen/Visa	Modif		Page 31
	11.01.97	FA			DATE	VISA	
	Fröhlich Alain Les Grandes Maraiches CH-1906 Charrat-VS	Maison Familiale Charrat	Codeur Rotations			09.05.99	FA

A

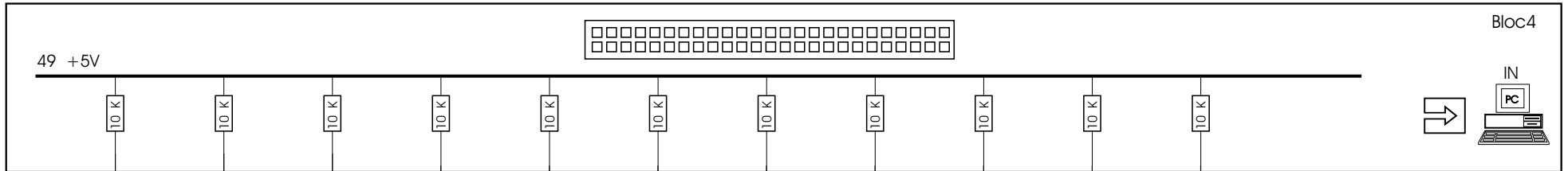

B

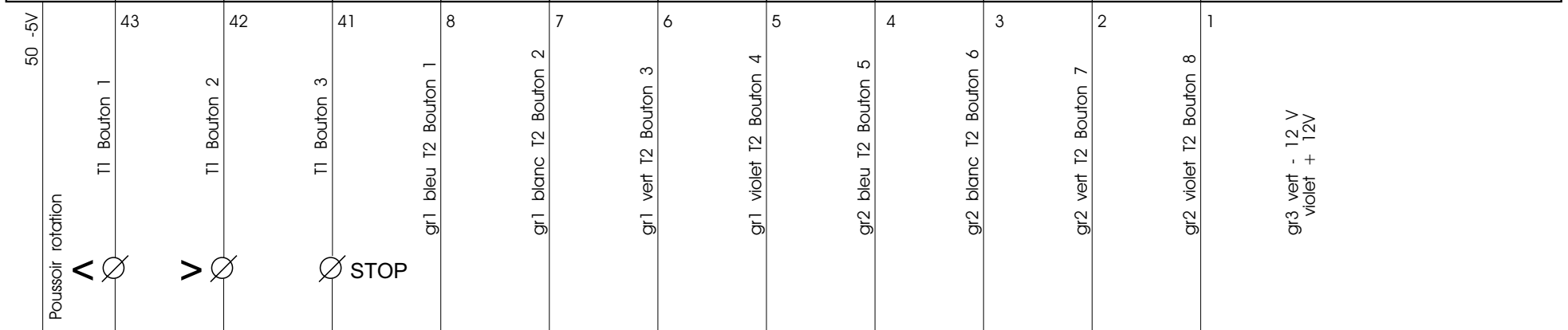

C

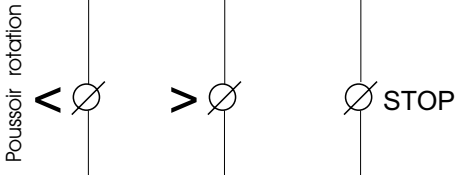

D

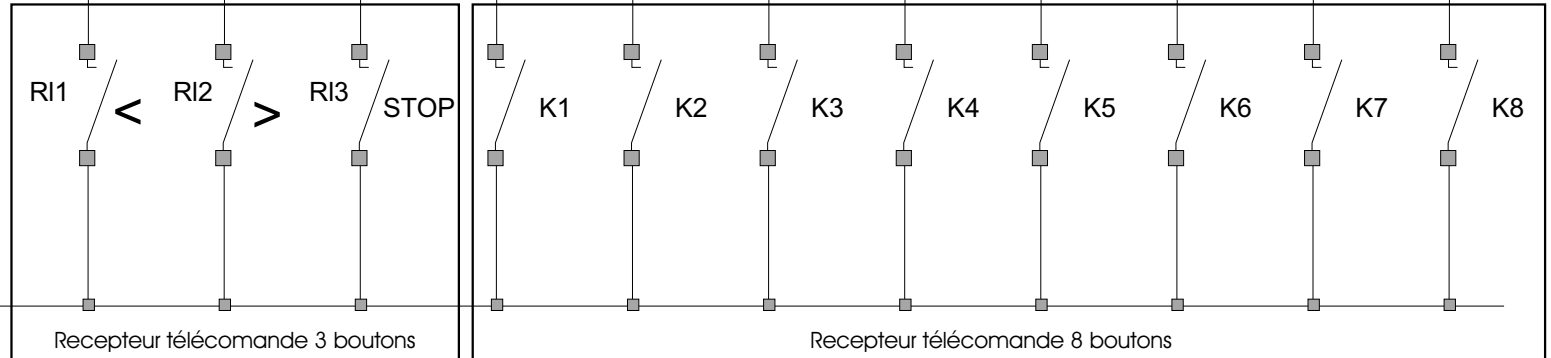

E

Nous gardons tous les droits concernant ce document il reste la propriété de Manipul et ne doit pas être distribué. Fröhlich Alain Les Grandes Maraiches CH-1906 Charrat-VS	Maison Familiale Charrat	Datum/Date 11.01.97 Gez/Par FA Gepr/Accepté Gen/Visa			Modif DATE 09.05.99 VISA FA		Page 32 Numero Plan 001.Electrique
		Télécommandes et boutons rotation					

A

B

C

D

E

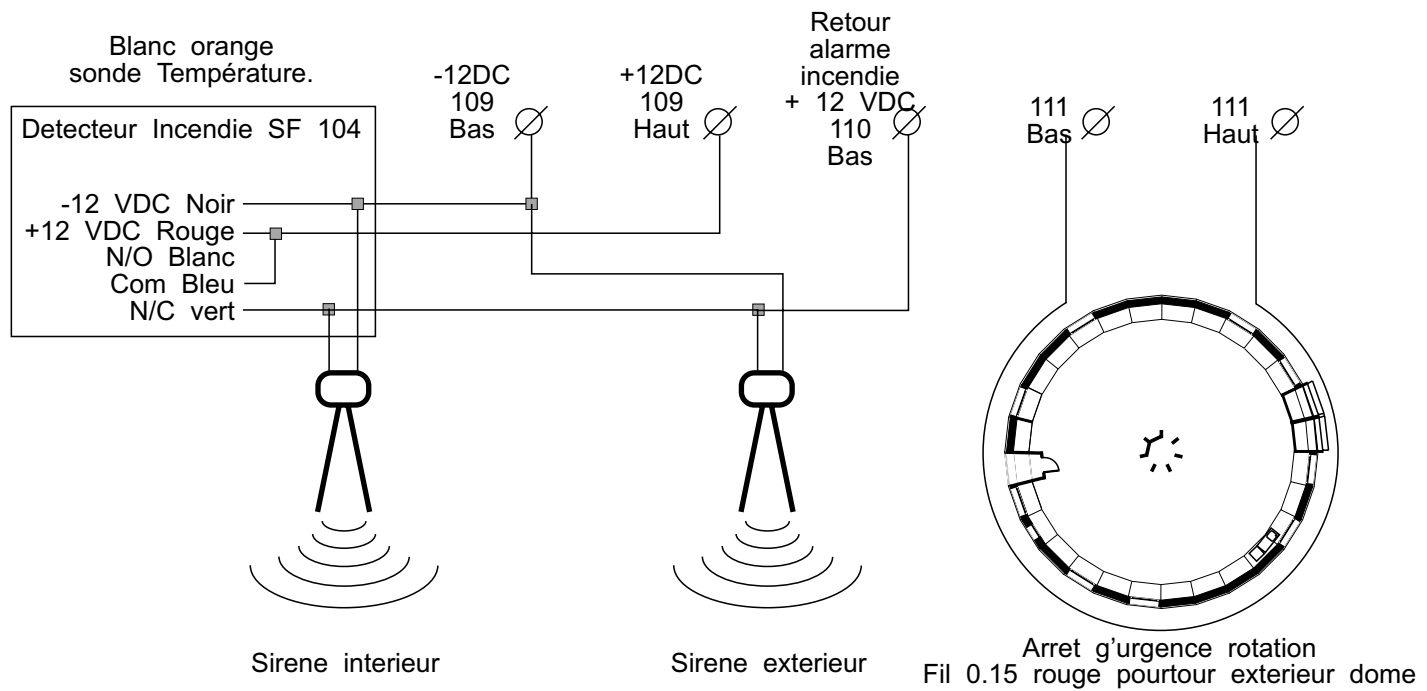

Nous gardons tous les droits concernant ce document il reste la propriété de Manipil et ne doit pas être distribué.	Datum/Date	Gez/Par	Gepr/Accepté	Gen/Visa	Modif		Page 33
	11.01.97	FA			DATE	VISA	
Fröhlich Alain Les Grandes Maraiches CH-1906 Charrat-VS	Maison Familiale Charrat	Alarme incendie+arret d'urgence rotation			09.05.99	FA	Numero Plan 001.Electrique